



  
**KASKO**<sup>®</sup>  
STÍNÍČÍ TECHNIKA

## KATALOG 2019

PEVNÉ A POSUVNÉ SÍTĚ  
PROTI HMYZU



V20190301

	strana
Všeobecné podmínky	2
Typy sítí	2
<b>OKENNÍ PROFIL VÁLCOVANÝ - OV 25x10</b>	
Základní ceniková sestava a příplatky	3
Technické informace	3
<b>OKENNÍ PROFIL EXTRUDOVANÝ - OE 24x24</b>	
Základní ceniková sestava a příplatky	4
Technické informace	4
<b>OKENNÍ PROFIL EXTRUDOVANÝ - OE 32x11 LUX</b>	
Základní ceniková sestava a příplatky	5
Technické informace	5
<b>OKENNÍ PROFIL VÁLCOVANÝ - ISSO OV 19x8</b>	
Základní ceniková sestava a příplatky	6
Technické informace	6
<b>OKENNÍ PROFIL VÁLCOVANÝ - ISSO OV 25x10</b>	
Základní ceniková sestava a příplatky	7
Technické informace	7
<b>OKENNÍ PROFIL EXTRUDOVANÝ - ISSO OE 19x8</b>	
Základní ceniková sestava a příplatky	8
Technické informace	8
<b>OKENNÍ PROFIL EXTRUDOVANÝ - ISSO OE 25x10</b>	
Základní ceniková sestava a příplatky	9
Technické informace	9
<b>OKENNÍ PROFIL EXTRUDOVANÝ - ISSO OE 34x9 LUX</b>	
Základní ceniková sestava a příplatky	10
Technické informace	10
<b>OKENNÍ PROFIL EXTRUDOVANÝ - ISSO OE 37x10</b>	
Základní ceniková sestava a příplatky	11
Technické informace	11
<b>“Z” DRŽÁK</b>	12
<b>PRUŽINOVÝ KOLÍK</b>	13
<b>DVEŘNÍ PROFIL EXTRUDOVANÝ - DE 40x20 LUX</b>	
Základní ceniková sestava a příplatky	14
Technické informace	14
<b>DVEŘNÍ PROFIL EXTRUDOVANÝ - DE 40x20 LUX + RÁM</b>	
Ceniková sestava	15
Technické informace	15
<b>DVEŘNÍ PROFIL VÁLCOVANÝ - DV 50x20</b>	
Základní ceniková sestava a příplatky	16
Technické informace	16
<b>DVEŘNÍ PROFIL EXTRUDOVANÝ - DE 50x20</b>	
Základní ceniková sestava a příplatky	17
Technické informace	17
<b>DVEŘNÍ PROFIL EXTRUDOVANÝ - DE 50x20 LUX</b>	
Základní ceniková sestava a příplatky	18
Technické informace	18
<b>ZAMĚŘENÍ PEVNÝCH DVEŘNÍCH SÍTÍ</b>	19
<b>DVEŘNÍ POSUVNÁ SÍŤ PS1/PS1 Z - 13x62</b>	20
Základní ceniková sestava a příplatky	20
Technické informace	21
<b>DVEŘNÍ POSUVNÁ SÍŤ PSR1 - 13x62</b>	21
Základní ceniková sestava a příplatky	21
Technické informace	22
<b>DVEŘNÍ POSUVNÁ SÍŤ PSR2 - 13x62</b>	22
Základní ceniková sestava a příplatky	22
Technické informace	23
<b>DVEŘNÍ POSUVNÁ SÍŤ PS1 ECO/PS1 ECO Z - 12x37</b>	23
Základní ceniková sestava a příplatky	23
Technické informace	24
<b>DVEŘNÍ POSUVNÁ SÍŤ PSR1 ECO - 12x37</b>	24
Základní ceniková sestava a příplatky	24
Technické informace	25
<b>DVEŘNÍ POSUVNÁ SÍŤ PSR2 ECO - 12x37</b>	25
Základní ceniková sestava a příplatky	25
Technické informace	26
<b>ZAMĚŘENÍ A MONTÁŽ POSUVNÝCH DVEŘNÍCH SÍTÍ V RÁMU</b>	26
<b>ZAMĚŘENÍ A MONTÁŽ POSUVNÝCH DVEŘNÍCH SÍTÍ V LIŠTÁCH</b>	26

## Všeobecné informace

- Ceny v ceníku jsou uváděny za **měrnou jednotku**.
- Ceny uvedené v ceníku jsou **bez montáže**.
- Všechny ceníky jsou bez **DPH**.
- Minimální účtovaná plocha je 0,5 m<sup>2</sup>.
- Rozměry v tabulkách jsou uváděny v milimetrech, plošné rozměry v m<sup>2</sup>.
- V objednávkách se jako první rozměr uvádí **šířka**, jako druhý **výška**.
- Záruční lhůta na výrobky je **2 roky**. Záruka se nevztahuje na závady způsobené **špatnou montáží**, nesprávným **užitím** nebo nesprávným **používáním** výrobku.
- **Objednávky** do výroby zadávejte na **objednávkových formulářích**, nebo on-line na firemních webových stránkách. Při reklamaci nebude případná chyba zadání objednávky jinou formou uznána.
- Termín dodání 2-9 dnů. Provedení RAL, renolit 4-5 týdnů.
- **Tolerance výrobních rozměrů sítí je -3 mm.**

## TYPY SÍTÍ PROTI HMYZU

### TYP - okenní síť - pevné

Rám sítě je vyroben z válcovaných nebo extrudovaných hliníkových profilů, síťovina je zajištěna v profilu gumou. Systémy uchycení se volí podle typu profilu a typu okenního rámu. Všechny umožňují sejmutí sítě z okna.

### TYP - dveřní síť - pevné, pevné v rámu

Rám dveřní sítě je vyroben z válcovaných nebo extrudovaných hliníkových profilů, síťovina je zajištěna v profilu gumou. Celá síť se montuje na dveřní rám pomocí pantů.

### TYP - posuvné dveřní síť - v rámu, v lištách

Posuvné sítě v rámu jsou vhodné jak pro montáž na rám, tak i pro montáž do ostění. Konstrukce sítě se skládá z vnějšího rámu a jednoho nebo dvou pojezdových křídel sítě.  
Posuvné sítě v lištách jsou vhodné pro montáž na rám. Konstrukce se skládá z lišt a jednoho pojezdového křídla sítě.  
Tento typ sítě nevyžaduje žádný prostor pro otevření. Jejich výhodou je velmi lehký a tichý chod, příjemné ovládání a jednoduchá montáž.

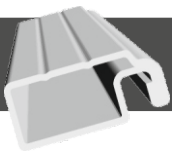

# Okenní profil válcovaný OV 25x10

## ZÁKLADNÍ CENÍKOVÁ SESTAVA OKENNÍ SÍTĚ - PROFIL OV 25x10

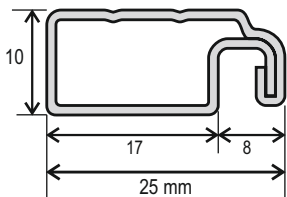

**SÍŤOVINA:** skelné vlákno potažené PVC

BARVA SÍŤOVINY - šedá / černá

**RÁM:** profil válcovaný hliníkový plech

BARVA RÁMU - bílá, hnědá, imitace dřeva (potisk), RAL 8003

**ROHY:** PVC

PROVEDENÍ ROHŮ - vnější

**TĚSNÍCÍ GUMA:** průměr 6 mm

**ZPŮSOB UCHYCENÍ:** PVC obrtlíky velikost 10 mm v barvě bílá, hnědá, RAL 8003

**MADLA:** transparentní

Příčka

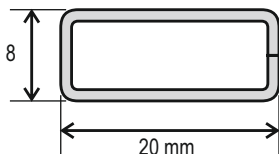

## PŘÍPLATKY

**PROVEDENÍ ROHŮ:** vnitřní (pouze šikmina)

**ZPŮSOB UCHYCENÍ:** "Z" držáky (vel. 10, 15, 17, 20) v barvě nerez

**PŘÍČKA 8 x 20 mm:** v barvě profilu

**ŠIKMINA:** nutný okótovaný nákres

## TECHNICKÉ INFORMACE

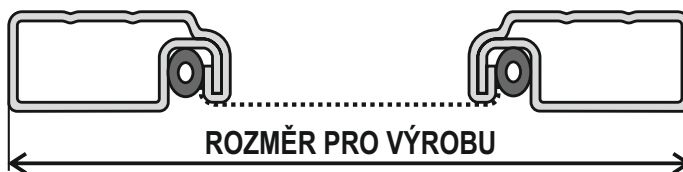

MEZNÍ ROZMĚRY SÍTĚ	
ŠÍŘKA	1300 mm
VÝŠKA	1700 mm
MAXIMÁLNÍ PLOCHA	2,25 m <sup>2</sup>

### PROFIL OV 25x10 - přehled možností

BARVA					PROVEDENÍ ROHŮ		ŠIKMÁ SÍŤ "ŠIKMINA"	STANDARDNÍ ZPŮSOB UCHYCENÍ			
BÍLÁ	HNĚDÁ	NÁSTRÍK IMITACE	RENOLIT	RAL	VNĚJŠÍ	VNITŘNÍ		OBRTLÍK	OTOČNÝ DRŽÁK	"Z" DRŽÁK	PANT
✓	✓	✓			✓	✓	✓	✓		✓	

## UCHYCENÍ SÍTĚ POMOCÍ OBRTLÍKU

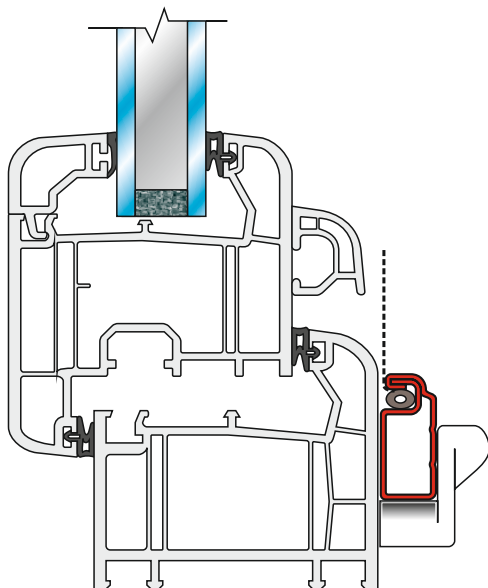

VNĚJŠÍ ROH

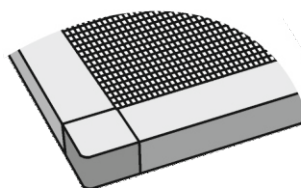

VNITŘNÍ ROH

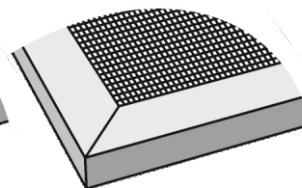

Standardní provedení sítě je s VNĚJŠÍM rohem.  
Tolerance výrobních rozměrů sítí je -3 mm.



"Z" DRŽÁK  
PRUŽINOVÝ KOLÍK

strana 12  
strana 13

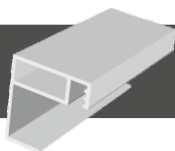

## Okenní profil extrudovaný OE 24x24

### ZÁKLADNÍ CENÍKOVÁ SESTAVA OKENNÍ SÍTĚ - PROFIL OE 24x24

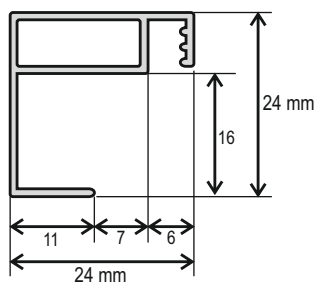

**SÍTOVINA:** skelné vlákno potažené PVC

BARVA SÍTOVINY - šedá / černá

**RÁM:** extrudovaný hliníkový profil

BARVA RÁMU - bílá, hnědá

**ROHY:** PVC

ROHY PŘÍPLATKY - vnější

**TĚSNÍCÍ GUMA:** průměr 5 mm

**ZPŮSOB UCHYCENÍ:** PVC obrtlíky velikost 1 mm v barvě bílá, hnědá

**MADLA:** transparentní

### PŘÍPLATKY

**SÍTOVINA:** protipylová černá (jeden z rozměrů max. 1500 mm)

**BARVA RÁMU:** možnost lakování dle vzorníku RAL nebo potažení renolitovou fólií (jen oboustranný polep)

**PROVEDENÍ ROHŮ:** vnitřní

### TECHNICKÉ INFORMACE

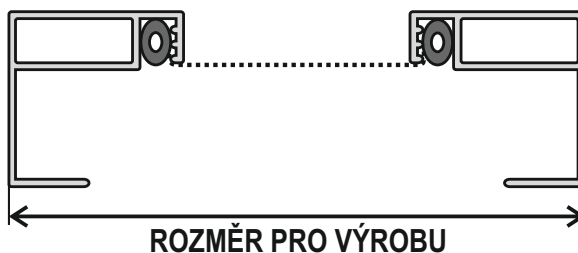

MEZNÍ ROZMĚRY SÍTĚ	
ŠÍŘKA	1800 mm
VÝŠKA	1800 mm
MAXIMÁLNÍ PLOCHA	3,30 m <sup>2</sup>

PROFIL OE 24x24 - přehled možností											
BARVA					PROVEDENÍ ROHŮ		ŠIKMÁ SÍŤ "ŠIKMINA"	STANDARDNÍ ZPŮSOB UCHYCENÍ			
BÍLÁ	HNĚDÁ	NÁSTRÍK IMITACE	RENOLIT	RAL	VNĚJŠÍ	VNITŘNÍ		OBRTLÍK	OTOČNÝ DRŽÁK	"Z" DRŽÁK	PANT
✓	✓		✓	✓	✓	✓		✓			

### UCHYCENÍ SÍTĚ POMOCÍ OBRTLÍKU

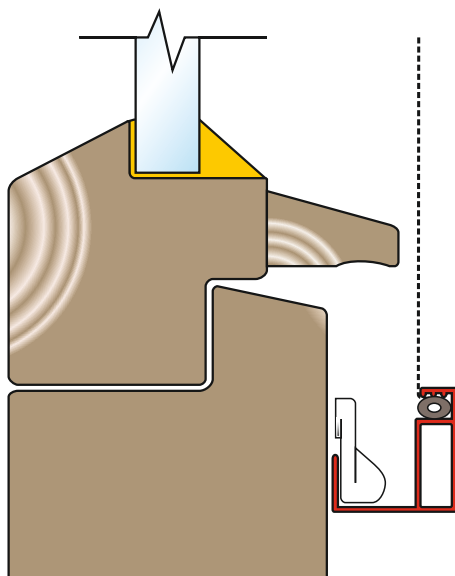

**VNĚJŠÍ ROH**

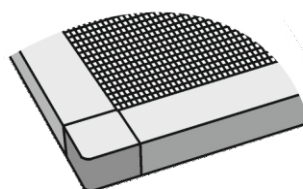

**VNITŘNÍ ROH**

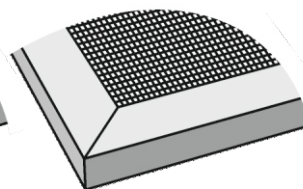

Standardní provedení sítě je s VNĚJŠÍM rohem. Tolerance výrobních rozměrů sítě je -3 mm. U polepů renolitovou fólií může dojít k rozdílu v odstínu, což není důvodem k reklamaci.

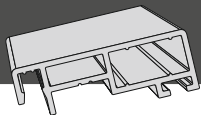

# Okenní profil extrudovaný OE 32x11 Lux

## ZÁKLADNÍ CENÍKOVÁ SESTAVA OKENNÍ SÍŤ - PROFIL OE 32x11 Lux

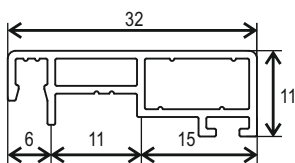

**SÍŤOVINA:** skelné vlákno potažené PVC

BARVA SÍŤOVINY - šedá / černá

**RÁM:** extrudovaný hliníkový profil

BARVA RÁMU - bílá, hnědá, RAL 7016, RAL 8003, RAL 9006

**ROHY:** AL - zalisované

PROVEDENÍ ROHŮ - vnitřní

**TĚSNÍCÍ GUMA:** průměr 4 mm

**TĚSNÍCÍ KARTÁČ:** 5 mm

**ZPŮSOB UCHYCENÍ:** „Z“ držáky velikosti 8, 10, 12, 14, 16, 18, 20, 22, 24, 30 v provedení nerez ocel

**MADLA:** transparentní

## PŘÍPLATKY

**SÍŤOVINA:** protipylová černá (jeden z rozměrů max. 1500 mm), s nanovláknem černá (jeden z rozměrů max. 1300 mm)

**BARVA RÁMU:** možnost lakování dle vzorníku RAL, nástřik - zlatý dub, třešeň amaretto, tmavý ořech

**HORNÍ POSUVNÝ „Z“ DRŽÁK V PVC POUZDŘE:** barva pouzdra bílá, černá

## TECHNICKÉ INFORMACE

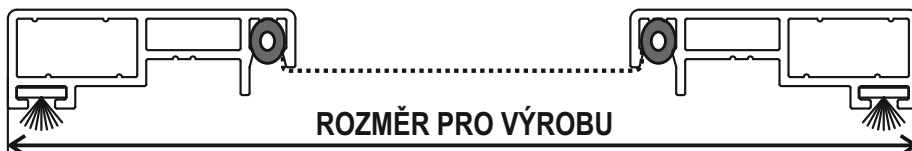

MEZNÍ ROZMĚRY SÍŤE	
ŠÍŘKA	1800 mm
VÝŠKA	1800 mm
MAXIMÁLNÍ PLOCHA	3,24 m <sup>2</sup>

BARVA				PROVEDENÍ ROHŮ		ŠIKMÁ SÍŤ "ŠIKMINA"	STANDARDNÍ ZPŮSOB UCHYCENÍ				
BÍLÁ	HNĚDÁ	NÁSTRÍK IMITACE	RENOLIT	RAL	VNĚJŠÍ		VNITŘNÍ	OBRTLÍK	OTOČNÝ DRŽÁK	"Z" DRŽÁK	PANT
✓	✓	✓		✓		✓				✓	

### ZAMĚŘENÍ SÍŤE

**ŠÍŘKA = světlost šířky rámu okna + 32 mm**  
**VÝŠKA = světlost výšky rámu okna + 32 mm**

### ZAMĚŘENÍ „Z“ DRŽÁKU

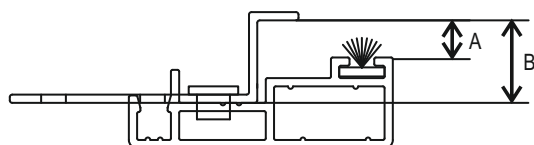
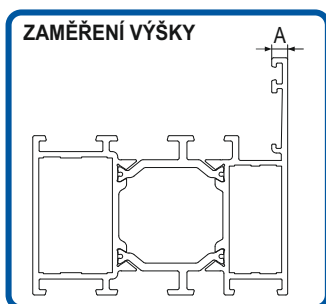

TABULKA VÝŠKY „Z“ DRŽÁKŮ											
A	Tloušťka okenního rámu	3	5	7	9	11	13	15	17	19	25
B	Výška držáku	8	10	12	14	16	18	20	22	24	30

### UCHYCENÍ SÍŤE POMOCÍ „Z“ DRŽÁKU

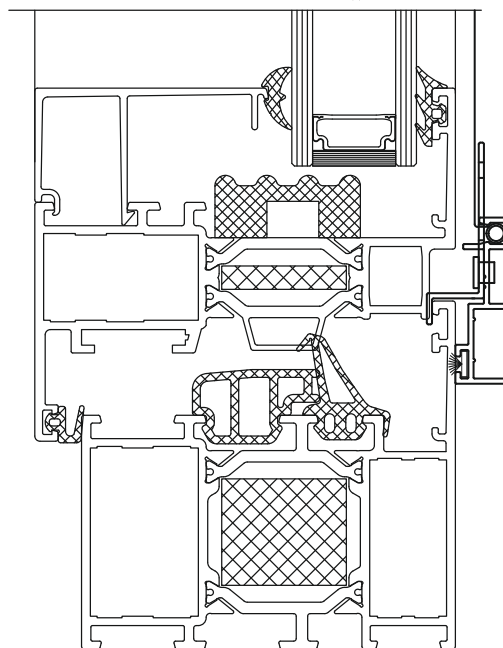

Tolerance výrobních rozměrů síťe je - 3 mm.  
U polepů renolitovou fólií a oboustranném lakování imitace dřeva může dojít k rozdílu v odstínu, což není důvodem k reklamaci.

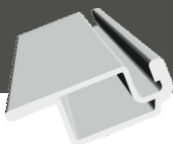

# Okenní profil válcovaný ISSO OV 19x8

## ZÁKLADNÍ CENÍKOVÁ SESTAVA OKENNÍ SÍTĚ

### - PROFIL ISSO OV 19x8

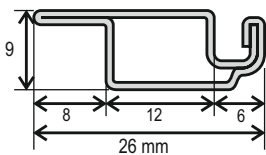

Příčka

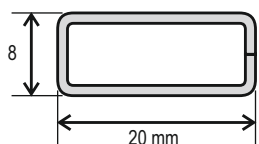

**SÍŤOVINA:** skelné vlákno potažené PVC

BARVA SÍŤOVINY - šedá / černá

**RÁM:** válcovaný hliníkový profil

BARVA RÁMU - hnědá

**ROHY:** PVC

ROHY PROVEDENÍ - vnější

**TĚSNICÍ GUMA:** průměr 5 mm

**ZPŮSOB UCHYCENÍ:** otočné držáky velikosti 0, 4, 6, 7, 9, 11, 12, 13, 15, 17, 19, 21, 23 v barvě hnědá

**MADLA:** transparentní

### PŘÍPLATKY

**PŘÍČKA 8 x 20 mm:** v barvě profilu

**ZPŮSOB UCHYCENÍ:** pružinový kolík

## TECHNICKÉ INFORMACE

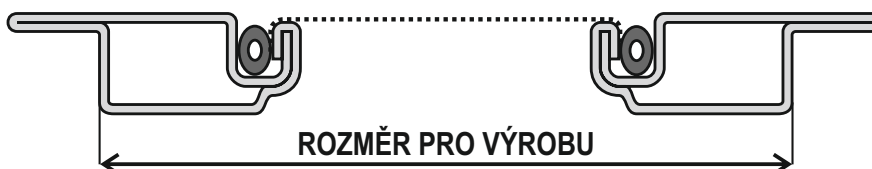

MEZNÍ ROZMĚRY SÍTĚ	
ŠÍŘKA	1200 mm
VÝŠKA	1200 mm
MAXIMÁLNÍ PLOCHA	1,50 m <sup>2</sup>

PROFIL ISSO OV 19x8 - přehled možností											
BARVA					PROVEDENÍ ROHŮ		ŠIKMÁ SÍŤ "ŠIKMINA"	STANDARDNÍ ZPŮSOB UCHYCENÍ			
BÍLÁ	HNĚDÁ	NÁSTRÍK IMITACE	RENOLIT	RAL	VNĚJŠÍ	VNITŘNÍ		OBRTLÍK	OTOČNÝ DRŽÁK	"Z" DRŽÁK	PANT
	✓				✓				✓		

### MONTÁŽ OTOČNÉHO DRŽÁKU

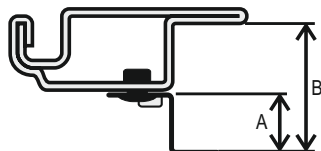
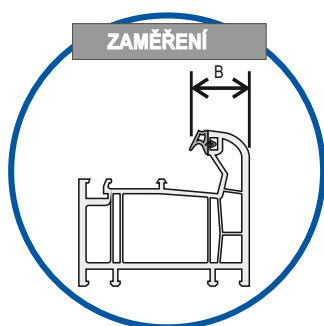

### UCHYCENÍ SÍTĚ POMOCÍ OTOČNÉHO DRŽÁKU

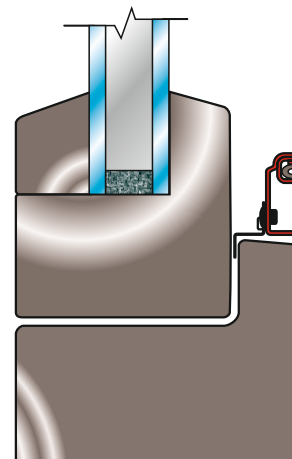

TABULKA OTOČNÝCH DRŽÁKŮ														
A	Skutečná výška držáku	0	4	6	7	9	11	12	13	15	17	19	21	23
B	Držák + profil ISSO OV 19x8	8	12	14	15	17	19	20	21	23	25	27	29	31



Plastové podložky pro otočné držáky o výšce 2 a 4 mm se mohou použít u atypických okenních profilů. Do objednávky nutno uvést skutečnou výšku otočného držáku. **Tolerance výrobních rozměrů sítě je - 3 mm.**



**PRUŽINOVÝ KOLÍK**

strana 13

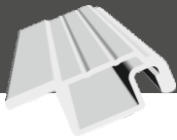

# Okenní profil válcovaný ISSO OV 25x10

## ZÁKLADNÍ CENÍKOVÁ SESTAVA OKENNÍ SÍŤ - PROFIL ISSO OV 25x10

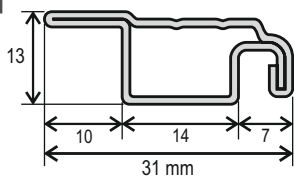

**SÍŤOVINA:** skelné vlákno potažené PVC

BARVA SÍŤOVINY - šedá / černá

**RÁM:** profil válcovaný hliníkový plech

BARVA RÁMU - bílá, hnědá, imitace dřeva (potisk), RAL 7016, RAL 8003,

nástřik - zlatý dub, přírodní dub, třešeň amaretto, tmavý ořech

**ROHY:** PVC

ROHY PROVEDENÍ - vnější

**TĚSNÍCÍ GUMA:** průměr 6 mm

**ZPŮSOB UCHYCENÍ:** otočné držáky vel. 0, 4, 6, 7, 9, 11, 12, 13, 15, 17, 19, 21, 23 v barvě bílá, hnědá, černá, RAL 8003

**MADLA:** transparentní

Příčka

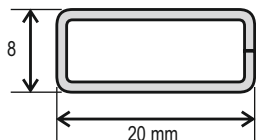

## PŘÍPLATKY

**PROVEDENÍ ROHŮ:** vnitřní tvar (pouze šikmina)

**PŘÍČKA 8 x 20 mm:** v barvě profilu

**ŠIKMINA:** nutný okótovaný náčrsek

## TECHNICKÉ INFORMACE



MEZNÍ ROZMĚRY SÍŤE	
ŠÍŘKA	1500 mm
VÝŠKA	1800 mm
MAXIMÁLNÍ PLOCHA	2,70 m <sup>2</sup>

PROFIL ISSO OV 25x10 - přehled možností											
BARVA					PROVEDENÍ ROHŮ		ŠIKMÁ SÍŤ "ŠIKMINA"	STANDARDNÍ ZPŮSOB UCHYCENÍ			
BÍLÁ	HNĚDÁ	NÁSTŘIK IMITACE	RENOLIT	RAL	VNĚJŠÍ	VNITŘNÍ		OBRTLÍK	OTOČNÝ DRŽÁK	"Z" DRŽÁK	PANT
✓	✓	✓		✓	✓		✓		✓		

### MONTÁŽ OTOČNÉHO DRŽÁKU

### UCHYCENÍ SÍŤE POMOCÍ OTOČNÉHO DRŽÁKU

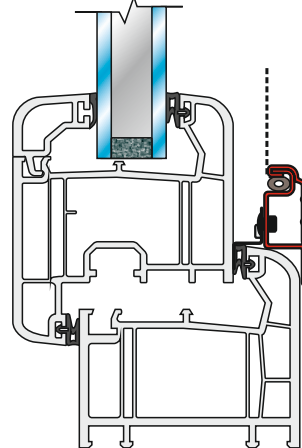
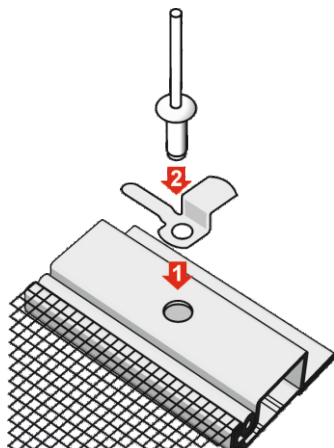
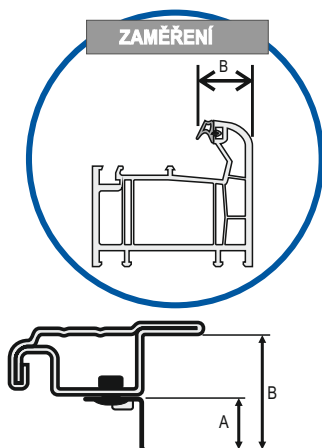

TABULKA OTOČNÝCH DRŽÁKŮ															
A	Skutečná výška držáku	0	4	6	7	9	11	12	13	15	17	19	21	23	
B	Držák + profil ISSO OV 25x10	11	15	17	18	20	22	23	24	26	28	30	32	34	

### VNĚJŠÍ ROH

### VNITŘNÍ ROH

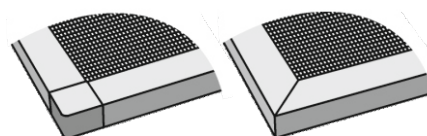

Plastové podložky pro otočné držáky o výšce 2 a 4 mm, se mohou použít u atypických okenních profilů. Do objednávky nutno uvést skutečnou výšku otočného držáku.



Vnitřní roh se používá pouze u šikmin. Tolerance výrobních rozměrů síť je - 3 mm.



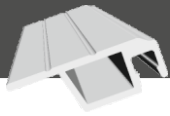

# Okenní profil extrudovaný ISSO OE 19x8

## ZÁKLADNÍ CENÍKOVÁ SESTAVA OKENNÍ SÍŤ

### - PROFIL ISSO OE 19x8

**SÍŤOVINA:** skelné vlákno potažené PVC

BARVA SÍŤOVINY - šedá / černá

**RÁM:** extrudovaný hliníkový profil

BARVA RÁMU - bílá, hnědá, RAL 7016, RAL 8003, RAL 9006

**ROHY:** PVC

ROHY PROVEDENÍ - vnitřní

**TĚSNÍCÍ GUMA:** průměr 4 mm

**ZPŮSOB UCHYCENÍ:** otočné držáky velikosti 0, 4, 6, 7, 9, 11, 12, 13, 15, 17, 19, 21, 23 v barvě bílá, hnědá, černá, RAL 8003

**MADLA:** transparentní

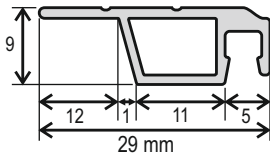

Příčka

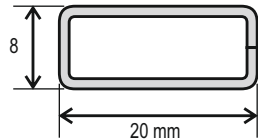

### PŘÍPLATKY

**SÍŤOVINA:** protipylová černá

**BARVA RÁMU:** ELOX (champagne), možnost lakování dle vzorníku RAL nebo potažení renolitovou fólií, nástřik - zlatý dub, přírodní dub, tmavý dub, třešeň amaretto, tmavý ořech, sapeli

**PŘÍČKA 8 x 20 mm:** v barvě profilu

## TECHNICKÉ INFORMACE

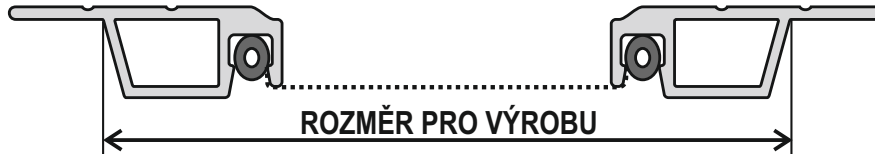

MEZNÍ ROZMĚRY SÍŤE	
ŠÍŘKA	1500 mm
VÝŠKA	1800 mm
MAXIMÁLNÍ PLOCHA	2,70 m <sup>2</sup>

PROFIL ISSO OE 19x8 - přehled možností											
BARVA					PROVEDENÍ ROHŮ		ŠIKMÁ SÍŤ "ŠIKMINA"	STANDARDNÍ ZPŮSOB UCHYCENÍ			
BÍLÁ	HNĚDÁ	NÁSTRÍK IMITACE	RENOLIT	RAL	VNĚJŠÍ	VNITŘNÍ		OBRTLÍK	OTOČNÝ DRŽÁK	"Z" DRŽÁK	PANT
✓	✓	✓	✓	✓		✓			✓		

### MONTÁŽ OTOČNÉHO DRŽÁKU

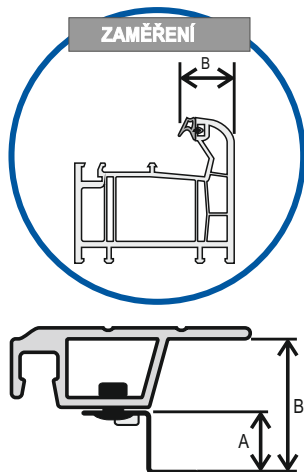

### UCHYCENÍ SÍŤE POMOCÍ OTOČNÉHO DRŽÁKU

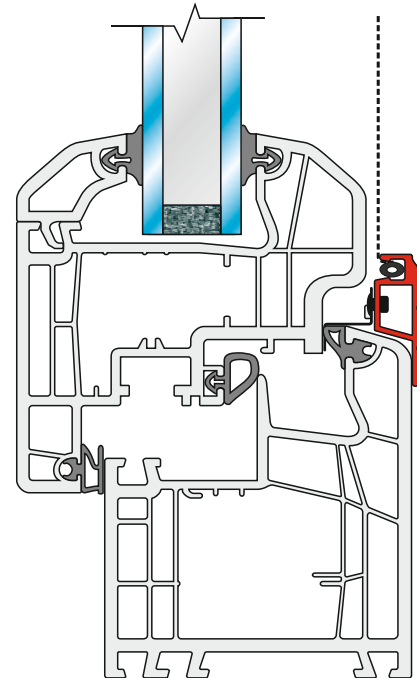
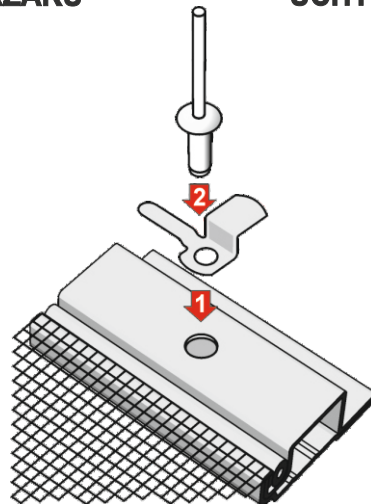

TABULKA OTOČNÝCH DRŽÁKŮ														
A	Skutečná výška držáku	0	4	6	7	9	11	12	13	15	17	19	21	23
B	Držák + profil ISSO OE 19x8	8	12	14	15	17	19	20	21	23	25	27	29	31



Plastové podložky pro otočné držáky o výšce 2 a 4 mm se mohou použít u atypických okenních profilů. Do objednávky nutno uvést skutečnou výšku otočného držáku.



Tolerance výrobních rozměrů sítě je - 3 mm. U polepů renolitovou fólií a oboustranném lakování imitace dřeva může dojít k rozdílu v odstínu, což není důvodem k reklamaci.



# Okenní profil extrudovaný ISSO OE 25x10

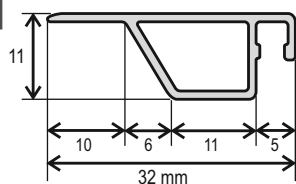

## ZÁKLADNÍ CENÍKOVÁ SESTAVA OKENNÍ SÍTĚ - PROFIL ISSO OE 25x10

**SÍŤOVINA:** skelné vlákno potažené PVC

BARVA SÍŤOVINY - šedá / černá

**RÁM:** extrudovaný hliníkový profil

BARVA RÁMU - bílá, hnědá, RAL 7016, RAL 8003, RAL 9006

**ROHY:** PVC

ROHY PŘEVEDENÍ - vnitřní

**TĚSNÍCÍ GUMA:** průměr 4 mm

**ZPŮSOB UCHYCENÍ:** otočné držáky velikosti 0, 4, 6, 7, 9, 11, 12, 13, 15, 17, 19, 21, 23 v barvě bílá, hnědá, černá, RAL 8003

**MADLA:** transparentní

## PŘÍPLATKY

**SÍŤOVINA:** protipylová černá (jeden z rozměrů max. 1500 mm)

**BARVA RÁMU:** možnost lakování dle vzorníku RAL nebo potažení renolitovou fólií

## TECHNICKÉ INFORMACE

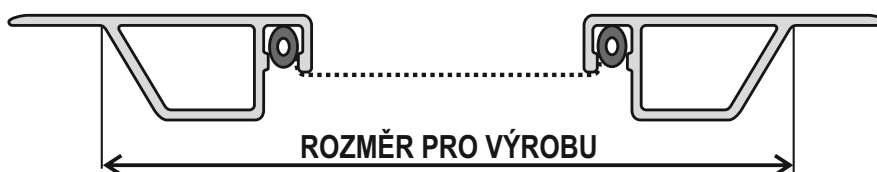

MEZNÍ ROZMĚRY SÍTĚ	
ŠÍŘKA	1800 mm
VÝŠKA	1800 mm
MAXIMÁLNÍ PLOCHA	3,30 m <sup>2</sup>

PROFIL ISSO OE 25x10 - přehled možností										
BARVA					PROVEDENÍ ROHŮ		ŠIKMÁ SÍŤ "ŠIKMINA"	STANDARDNÍ ZPŮSOB UCHYCENÍ		
BÍLÁ	HNĚDÁ	NÁSTRÍK IMITACE	RENOLIT	RAL	VNĚJŠÍ	VNITŘNÍ		OBRTLÍK	OTOČNÝ DRŽÁK	"Z" DRŽÁK
✓	✓		✓	✓		✓			✓	

## MONTÁŽ OTOČNÉHO DRŽÁKU

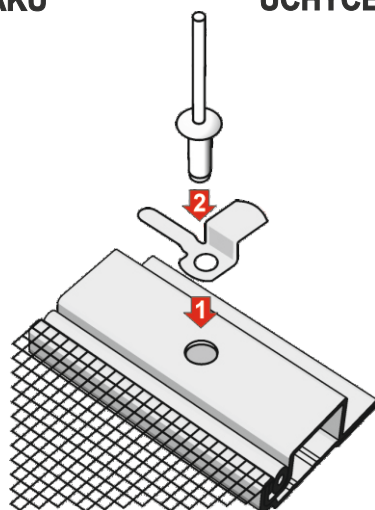
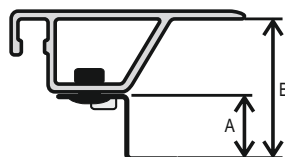
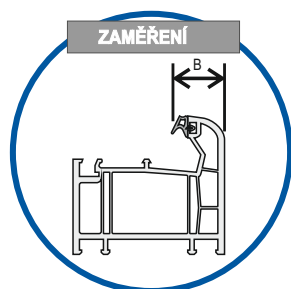

## UCHYCENÍ SÍTĚ POMOCÍ OTOČNÉHO DRŽÁKU

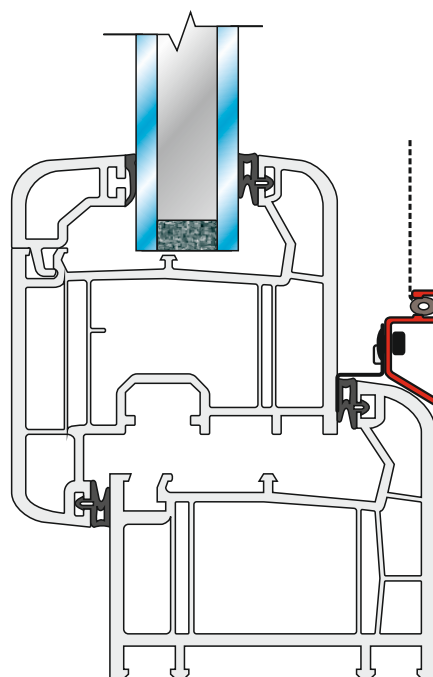

TABULKA OTOČNÝCH DRŽÁKŮ														
A	Skutečná výška držáku	0	4	6	7	9	11	12	13	15	17	19	21	23
B	Držák + profil ISSO OE 25x10	10	14	16	17	19	21	22	23	25	27	29	31	33



Plastové podložky pro otočné držáky o výšce 2 a 4 mm se mohou použít u atypických okenních profilů. Do objednávky nutno uvést skutečnou výšku otočného držáku.



Tolerance výrobních rozměrů sítě je - 3 mm. U polepů renolitovou fólií může dojít k rozdílu v odstínu, což není důvodem k reklamaci.

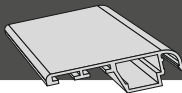

# Okenní profil extrudovaný ISSO OE 34 x 9 Lux

## ZÁKLADNÍ CENÍKOVÁ SESTAVA OKENNÍ SÍTĚ

### - PROFIL ISSO OE 34 x 9 Lux

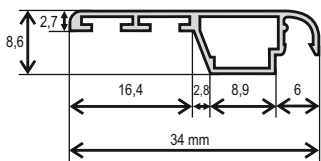

**SÍŤOVINA:** skelné vlákno potažené PVC

BARVA SÍŤOVINY - šedá / černá

**RÁM:** extrudovaný hliníkový profil

BARVA RÁMU - bílá, hnědá, RAL 7016, RAL 8003, RAL 9006

**ROHY:** PVC

ROHY PŘEVEDENÍ - vnitřní

**VÝZTUHA:** FE

**TĚSNICÍ GUMA:** průměr 4 mm

**TĚSNICÍ KARTÁČ:** 5 mm nebo 8 mm

**ZPŮSOB UCHYCENÍ:** otočné držáky velikosti 0, 4, 6, 7, 9, 11, 13, 15, 17, 19, 21, 23 v barvě bílá, hnědá, černá, RAL 8003

**MADLA:** transparentní

## PŘÍPLATKY

**SÍŤOVINA:** protipylová černá (jeden z rozměrů max. 1500 mm), s nanovláknem černá (jeden z rozměrů max. 1300 mm)

**BARVA RÁMU:** možnost lakování dle vzorníku RAL

nástřík - zlatý dub, přírodní dub, třešeň amaretto, tmavý ořech

## TECHNICKÉ INFORMACE

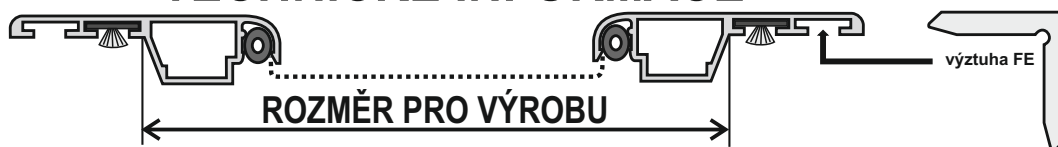

MEZNÍ ROZMĚRY SÍTĚ	
ŠÍŘKA	1500 mm
VÝŠKA	1800 mm
MAXIMÁLNÍ PLOCHA	2,70 m <sup>2</sup>

PROFIL ISSO OE 34x9 LUX - přehled možností											
BARVA					PROVEDENÍ ROHŮ		ŠIKMÁ SÍŤ "ŠIKMINA"	STANDARDNÍ ZPŮSOB UCHYCENÍ			
BÍLÁ	HNĚDÁ	NÁSTRÍK IMITACE	RENOLIT	RAL	VNĚJŠÍ	VNITŘNÍ		OBRTLÍK	OTOČNÝ DRŽÁK	"Z" DRŽÁK	PANT
✓	✓	✓		✓		✓			✓		

### MONTÁŽ OTOČNÉHO DRŽÁKU

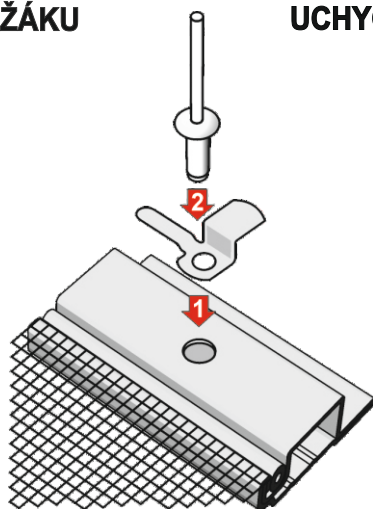
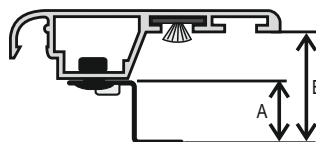
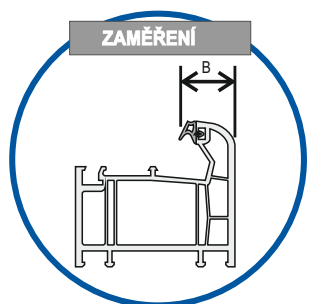

### UCHYCENÍ SÍTĚ POMOCÍ OTOČNÉHO DRŽÁKU

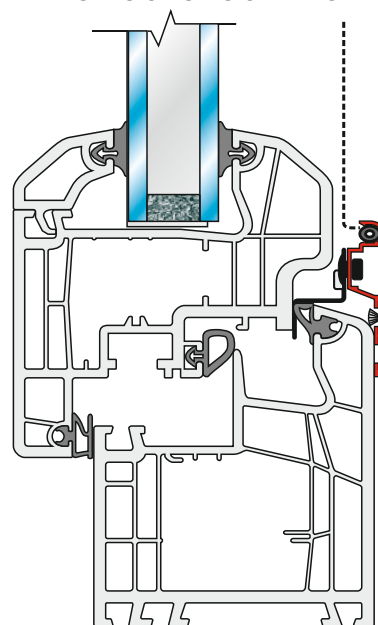

TABULKA OTOČNÝCH DRŽÁKŮ														
A	Skutečná výška držáku	0	4	6	7	9	11	12	13	15	17	19	21	23
B	Držák + profil ISSO OE 34x9	6	10	12	13	15	17	18	19	21	23	25	27	29



Plastové podložky pro otočné držáky o výšce 2 a 4 mm se mohou použít u atypických okenních profilů. Do objednávky nutno uvést skutečnou výšku otočného držáku.



Tolerance výrobních rozměrů sítě je - 3 mm. U oboustranného lakování imitace dřeva může dojít k rozdílu v odstínu, což není důvodem k reklamaci.

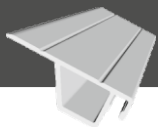

# Okenní profil extrudovaný ISSO OE 37x10

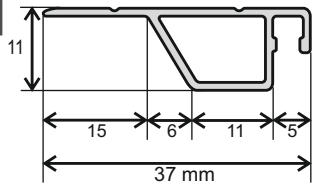

## ZÁKLADNÍ CENÍKOVÁ SESTAVA OKENNÍ SÍTĚ

### - PROFIL ISSO OE 37x10

**SÍŤOVINA:** skelné vlákno potažené PVC

BARVA SÍŤOVINY - šedá / černá

**RÁM:** extrudovaný hliníkový profil

BARVA RÁMU - bílá, hnědá, RAL 7016, RAL 8003, RAL 9006

**ROHY:** PVC

ROHY PŘEVEDENÍ - vnitřní

**TĚSNÍCÍ GUMA:** průměr 4 mm

**ZPŮSOB UCHYCENÍ:** otočné držáky velikosti 0, 4, 6, 7, 9, 11, 12, 13, 15, 17, 19, 21, 23 v barvě bílá, hnědá, černá, RAL 8003

**MADLA:** transparentní

## PŘÍPLATKY

**SÍŤOVINA:** protipylová černá (jeden z rozměrů max. 1500 mm)

**BARVA RÁMU:** možnost lakování dle vzorníku RAL nebo potažení renolitovou fólií, nástřik - zlatý dub, přírodní dub, třešeň amaretto, tmavý ořech

## TECHNICKÉ INFORMACE

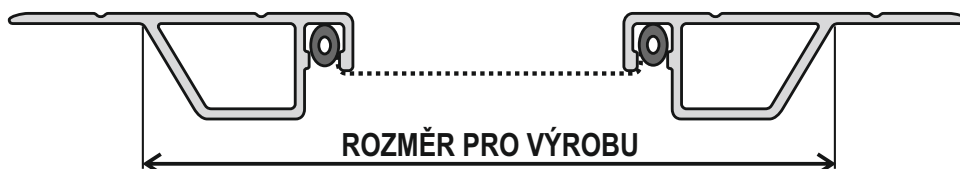

MEZNÍ ROZMĚRY SÍTĚ	
ŠÍŘKA	1800 mm
VÝŠKA	1800 mm
MAXIMÁLNÍ PLOCHA	3,30 m <sup>2</sup>

### PROFIL ISSO OE 37x10 - přehled možností

BARVA					PROVEDENÍ ROHŮ		ŠIKMÁ SÍŤ "ŠIKMINA"	STANDARDNÍ ZPŮSOB UCHYCENÍ			
BÍLÁ	HNĚDÁ	NÁSTRÍK IMITACE	RENOLIT	RAL	VNĚJŠÍ	VNITŘNÍ		OBRTLÍK	OTOČNÝ DRŽÁK	"Z" DRŽÁK	PANT
✓	✓	✓	✓	✓		✓			✓		

### MONTÁŽ OTOČNÉHO DRŽÁKU

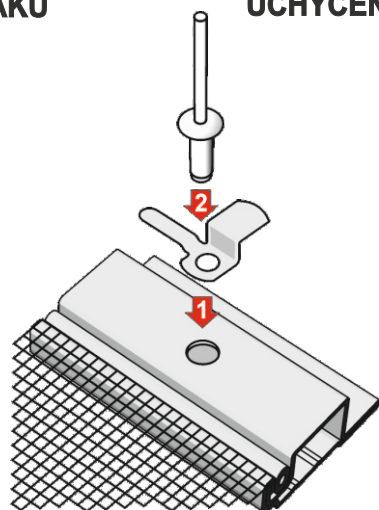
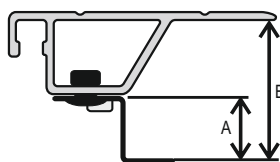
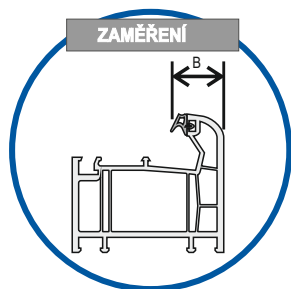

### UCHYCENÍ SÍTĚ POMOCÍ OTOČNÉHO DRŽÁKU

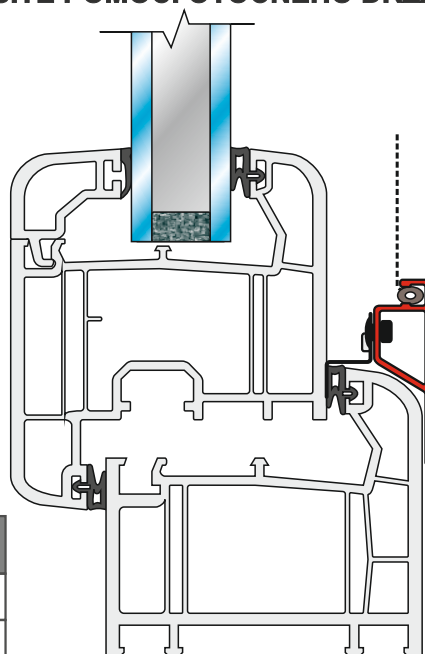

### TABULKA OTOČNÝCH DRŽÁKŮ

A	Skutečná výška držáku	0	4	6	7	9	11	12	13	15	17	19	21	23
B	Držák + profil ISSO OE 37x10	10	14	16	17	19	21	22	23	25	27	29	31	33



Plastové podložky pro otočné držáky o výšce 2 a 4 mm se mohou použít u atypických okenních profilů. Do objednávky nutno uvést skutečnou výšku otočného držáku.



Tolerance výrobních rozměrů sítě je - 3 mm.

U polepů renolitovou fólií a oboustranném lakování imitace dřeva může dojít k rozdílu v odstínu, což není důvodem k reklamaci.

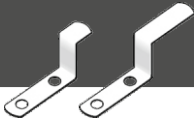

# “Z” DRŽÁK

## UCHYCENÍ SÍTĚ POMOCÍ “Z” DRŽÁKU

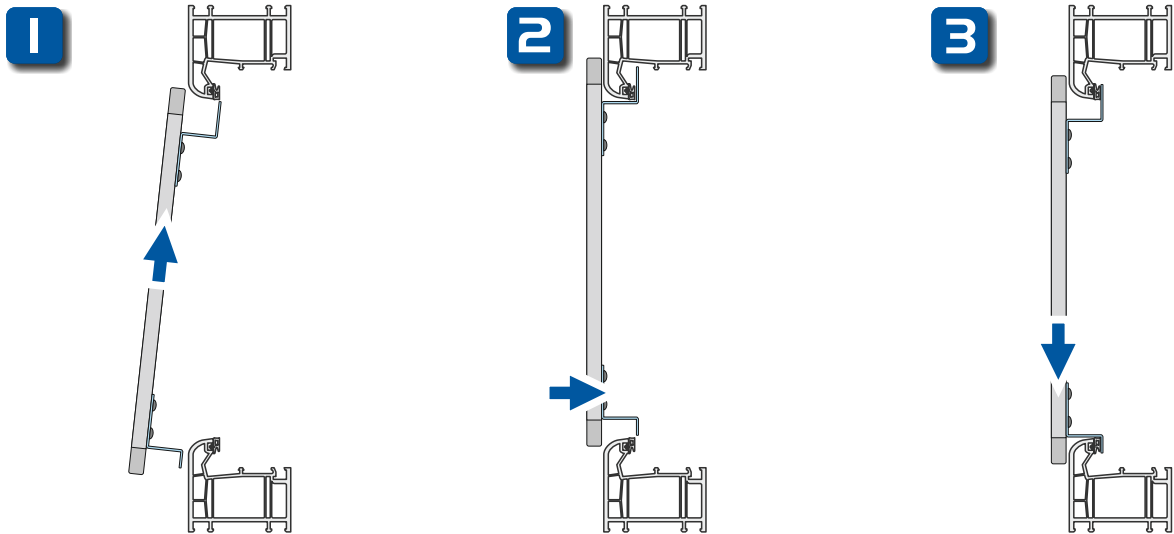

## UCHYCENÍ SÍTĚ POMOCÍ “Z” DRŽÁKU - PŮDORYS

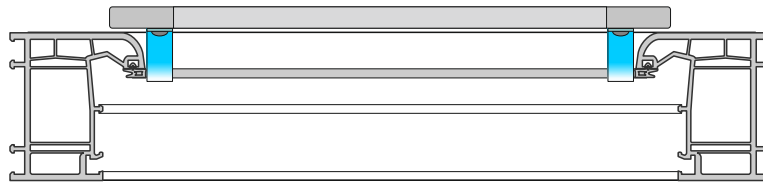

## ZAMĚŘENÍ SÍTĚ PROFIL OV 25x10

### ZAMĚŘENÍ VELIKOSTI “Z” DRŽÁKU

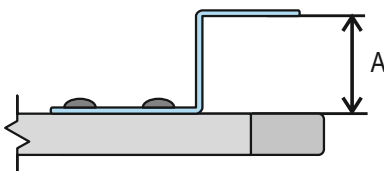
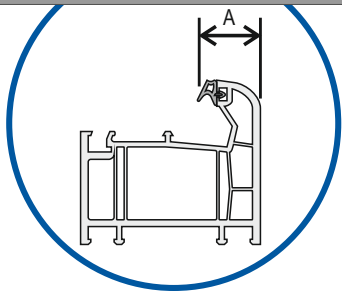

ŠÍŘKA = světlost šířky rámu okna + 15 mm  
VÝŠKA = světlost výšky rámu okna + 50 mm

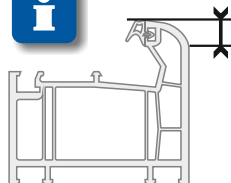
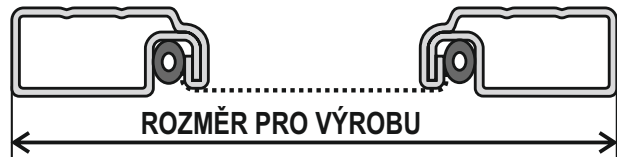

MAX 9 mm

POZOR, pokud je okenní profil rámu tvarován tak, že zaoblení nebo úkos (viz obrázek) zabíhá více než 9 mm, není možné použít “Z” držák k uchycení sítě.



### TABULKA VÝŠKY “Z” DRŽÁKŮ

A	Výška	10	12	14	15	17	20

# PRUŽINOVÝ KOLÍK



Je nutné upozornit zákazníka, že při použití pružinového kolíku k uchycení sítě na rám okna, dochází k zásahu povrchu do okenního rámu.

## UCHYCENÍ PEVNÉ SÍTĚ PROFIL ISSO OV 19x8 POMOCÍ PRUŽINOVÉHO KOLÍKU

Není nutné zavrtávat hrot pružinového kolíku pro jeho celou délku, obvykle stačí hloubka 2-3 mm.

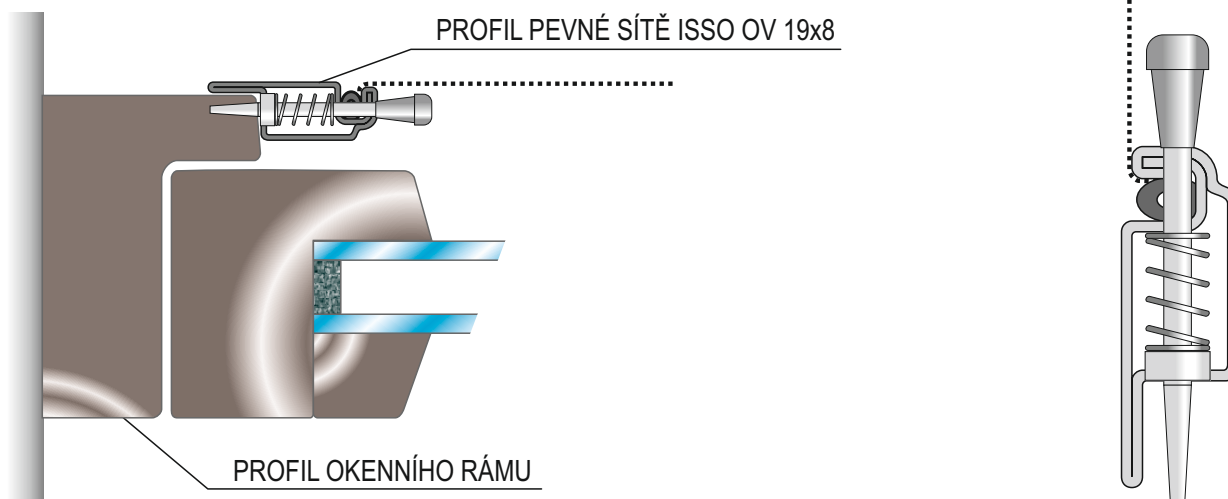

## UCHYCENÍ PEVNÉ SÍTĚ PROFIL OV 25x10 POMOCÍ PRUŽINOVÉHO KOLÍKU

Tato varianta použití pružinového kolíku nabízí funkční kombinaci venkovní rolety a odnímatelné pevné sítě. Venkovní rolety s distančními vodícími lištami jsou blíže popsány v KATALOGU VENKOVNÍ ROLETY.

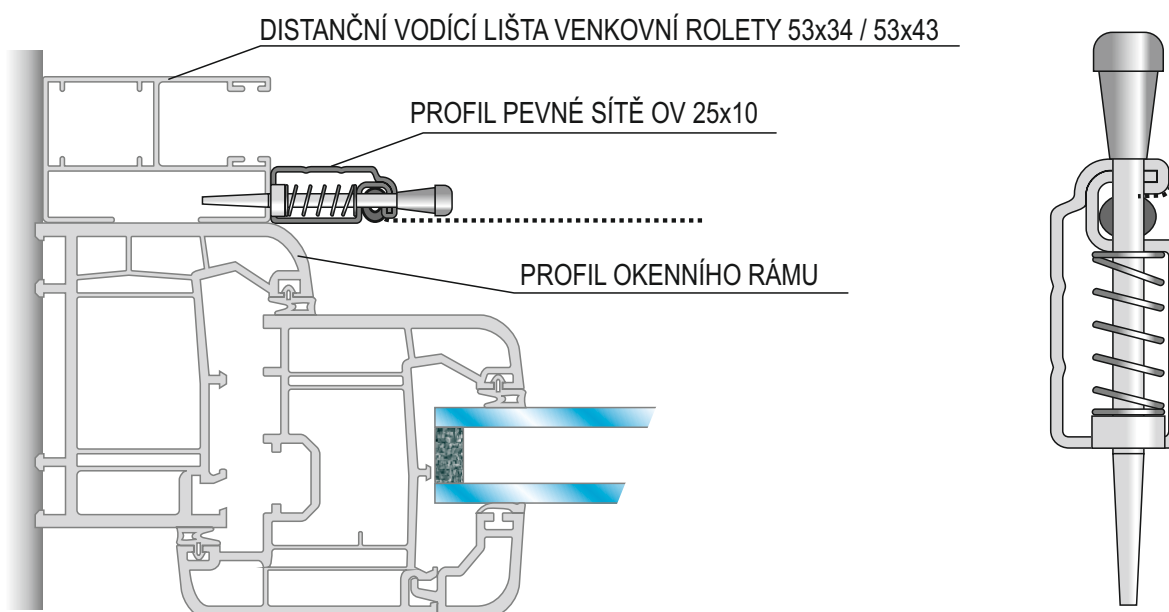

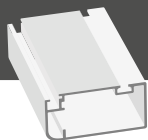

# Dveřní profil extrudovaný DE 40x20 LUX

Profil

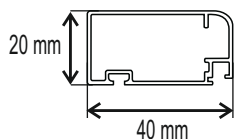

Příčka

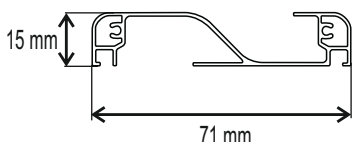

Okopová příčka

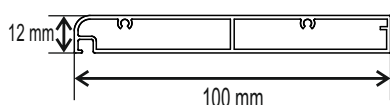

## ZÁKLADNÍ CENÍKOVÁ SESTAVA DVEŘNÍ SÍTĚ - PROFIL DE 40x20 LUX

**SÍŤOVINA:** skelné vlákno potažené PVC

BARVA SÍŤOVINY - šedá / černá

**PROFIL:** extrudovaný hliníkový profil opatřený těsnícím kartáčem

BARVA PROFILU - barva bílá, hnědá, RAL 7016, RAL 8003, RAL 9006

**TĚSNÍCÍ GUMA:** průměr 4 mm

**ROHY:** PVC

PROVEDENÍ ROHŮ - vnitřní

**DVEŘNÍ PŘÍČKA:** extrudovaná v barvě profilu (není-li uvedeno jinak, příčka je umístěna od spodní hrany profilu do 1/3 výšky dveří)

**ZPŮSOB UCHYCENÍ:** plastové panty v barvě bílá, hnědá, černá, RAL 8003 + magnet

## PŘÍPLATKY

**SÍŤOVINA:** protipylová černá

**AL RÁM:** více informací na str. 15

**BARVA PROFILU A RÁMU:** možnost lakování dle vzorníku RAL, potažení renolitovou fólií nebo nástřik - zlatý dub, přírodní dub, tmavý dub, třešeň amaretto, tmavý ořech, sapeli

**ZPŮSOB UCHYCENÍ:** Al panty v barvě bílá, hnědá, černá, RAL 8003 (nutné 2 ks), PVC samozavírací panty, Al samozavírací panty, magnetický pásek v profilu + samolepicí kovový pásek

**OKOPOVÁ PŘÍČKA:** okopová příčka ve spodní části dveřní sítě

## TECHNICKÉ INFORMACE



MEZNÍ ROZMĚRY SÍTĚ	
ŠÍŘKA	1000 mm
VÝŠKA	2500 mm
MAXIMÁLNÍ PLOCHA	2,50 m <sup>2</sup>

PROFIL DE 40x20 LUX - přehled možností											
BARVA					PROVEDENÍ ROHŮ		ŠIKMÁ SÍŤ "ŠIKMINA"	STANDARDNÍ ZPŮSOB UCHYCENÍ			
BÍLÁ	HNĚDÁ	NÁSTŘIK IMITACE	RENOLIT	RAL	VNĚJŠÍ	VNITŘNÍ		OBRTLÍK	OTOČNÝ DRŽÁK	"Z" DRŽÁK	PANT
✓	✓	✓	✓	✓		✓					✓

### UMÍSTĚNÍ DVEŘNÍ PŘÍČKY

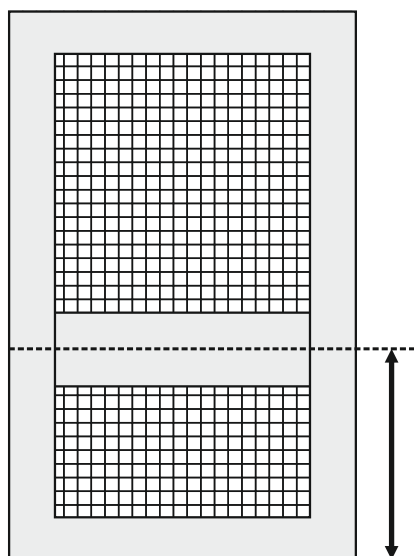

### VNITŘNÍ ROH

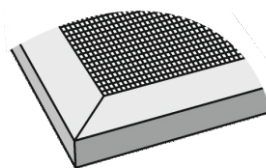

U polepů renolitovou fólií a oboustranném lakování imitace dřeva může dojít k rozdílu v odstínu, což není důvodem k reklamaci.

Položku umístění příčky uveďte v objednávce následovně:  
 - vzdálenost středu příčky od spodního okraje dveřní sítě  
 - není-li umístění příčky uvedeno, standardně se příčka umístí do 1/3 výšky síťových dveří  
 - dveřní síť bez příčky nelze vyrobit  
 - dveřní příčka slouží zároveň jako madlo.

Při zaměření je nutné počítat 25 mm na místo pro panty a 20 mm pro magnet. Tolerance výrobních rozměrů sítě je -3 mm.

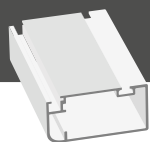

# Dveřní profil extrudovaný DE 40x20 LUX + RÁM

Profil

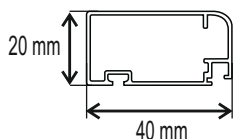

Příčka

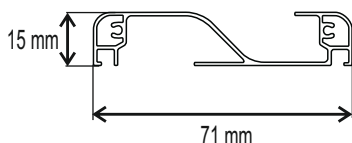

Okopová příčka



Rám

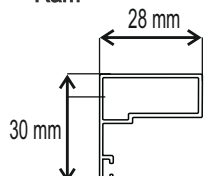

## DVEŘNÍ SÍŤ - PROFIL DE 40x20 LUX + RÁM

**SÍŤOVINA:** skelné vlákno potažené PVC

BARVA SÍŤOVINY - šedá / černá

**PROFIL:** extrudovaný hliníkový profil opatřený těsnícím kartáčkem a magnetickou gumou

BARVA PROFILU - barva bílá, hnědá, RAL 7016, RAL 8003, RAL 9006

**TĚSNÍCÍ GUMA:** průměr 4 mm

**ROHY:** PVC

PROVEDENÍ ROHŮ - vnitřní

**DVEŘNÍ PŘÍČKA:** extrudovaná v barvě profilu (není-li uvedeno jinak, příčka je umístěna od spodní hrany profilu do 1/3 výšky dveří)

**ZPŮSOB UCHYCENÍ:** plastové panty v barvě bílá, hnědá, černá, RAL 8003 + magnet

**RÁM:** v barvě profilu

## PŘÍPLATKY

**SÍŤOVINA:** protipylová černá

**BARVA PROFILU A RÁMU:** možnost lakování dle vzorníku RAL, potažení renolitovou fólií nebo nástřik - zlatý dub, přírodní dub, tmavý dub, třešeň amaretto, tmavý ořech, sapeli

**ZPŮSOB UCHYCENÍ:** Al panty v barvě bílá, hnědá, černá, RAL 8003 (nutné 2 ks), PVC samozavírací panty, Al samozavírací panty

**OKOPOVÁ PŘÍČKA:** okopová příčka ve spodní části dveřní sítě

## TECHNICKÉ INFORMACE

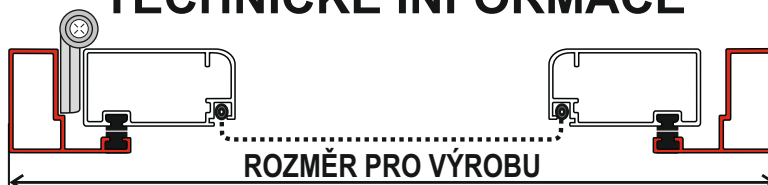

MEZNÍ ROZMĚRY SÍŤE	
ŠÍŘKA	1000 mm
VÝŠKA	2500 mm
MAXIMÁLNÍ PLOCHA	2,50 m <sup>2</sup>

PROFIL DE 40x20 LUX + RÁM - přehled možností					STANDARDNÍ ZPŮSOB UCHYCENÍ						
BARVA					PROVEDENÍ ROHŮ		ŠIKMÁ SÍŤ "ŠIKMINA"	OBRTLÍK	OTOČNÝ DRŽÁK	"Z" DRŽÁK	PANT
BÍLÁ	HNĚDÁ	NÁSTŘIK IMITACE	RENOLIT	RAL	VNĚJŠÍ	VNITŘNÍ					
✓	✓	✓	✓	✓		✓					✓

### UMÍSTĚNÍ DVEŘNÍ PŘÍČKY

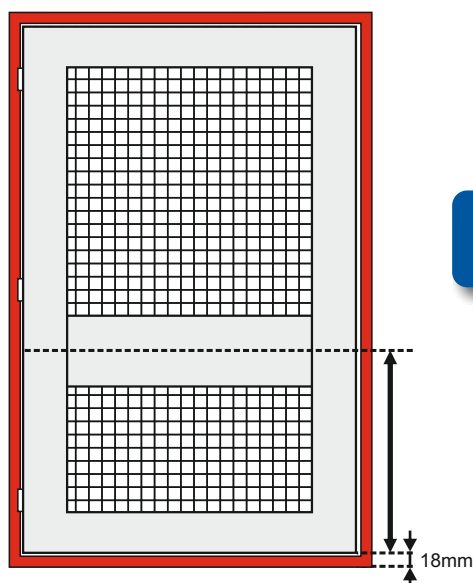

### VNITŘNÍ ROH

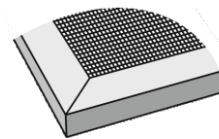
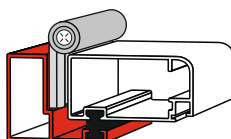

U polepů renolitovou fólií a oboustranném lakování imitace dřeva může dojít k rozdílu v odstínu, což není důvodem k reklamaci.

Polohu umístění příčky uveďte v objednávce následovně:

- vzdálenost středu příčky od spodního okraje dveřní sítě
- není-li umístění příčky uvedeno, standardně se příčka umístí do 1/3 výšky síťových dveří
- dveřní síť bez příčky nelze vyrobit
- dveřní příčka slouží zároveň jako madlo.

Rám včetně dveří dodáváme standardně s nanýťovanými panty. Vzdálenost od spodního okraje rámu ke spodnímu okraji dveřní sítě je 18 mm.



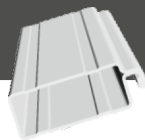

## Dveřní profil válcovaný DV 50x20

### ZÁKLADNÍ CENÍKOVÁ SESTAVA DVEŘNÍ SÍŤ - PROFIL DV 50x20

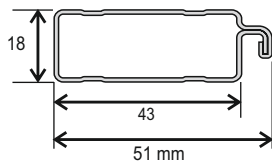

**SÍŤOVINA:** skelné vlákno potažené PVC

BARVA SÍŤOVINY - šedá / černá

**RÁM:** profil válcovaný hliníkový plech

BARVA RÁMU - bílá, hnědá, RAL 8003, nástřík - imitace dřeva, zlatý dub, přírodní dub, třešeň amaretto, tmavý ořech

**TĚSNÍCÍ GUMA:** průměr 6 mm

**ROHY:** PVC

ROHY PROVEDENÍ - vnější

**DVEŘNÍ PŘÍČKA:** válcovaná v barvě profilu (není-li uvedeno jinak, příčka je umístěna od spodní hrany profilu do 1/3 výšky dveří)

**ZPŮSOB UCHYCENÍ:** plastové panty v barvě bílá, hnědá, černá, RAL 8003, madlo + magnet

Příčka válcovaná

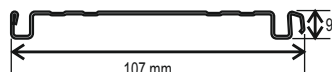

### PŘÍPLATKY

**ZPŮSOB UCHYCENÍ:** samozavírací panty

**OKOPOVÁ PŘÍČKA:** ve spodní části dveřní sítě

## TECHNICKÉ INFORMACE

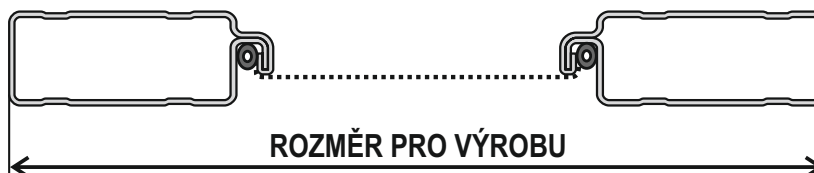

MEZNÍ ROZMĚRY SÍŤE	
ŠÍŘKA	1000 mm
VÝŠKA	2500 mm
MAXIMÁLNÍ PLOCHA	2,50 m <sup>2</sup>

PROFIL DV 50x20 - přehled možností											
BARVA					PROVEDENÍ ROHŮ		ŠIKMÁ SÍŤ "ŠIKMINA"	STANDARDNÍ ZPŮSOB UCHYCENÍ			
BILÁ	HNĚDÁ	NÁSTŘÍK IMITACE	RENOLIT	RAL	VNĚJŠÍ	VNITŘNÍ		OBRTLÍK	OTOČNÝ DRŽÁK	"Z" DRŽÁK	PANT
✓	✓	✓		✓	✓						✓

### UMÍSTĚNÍ DVEŘNÍ PŘÍČKY

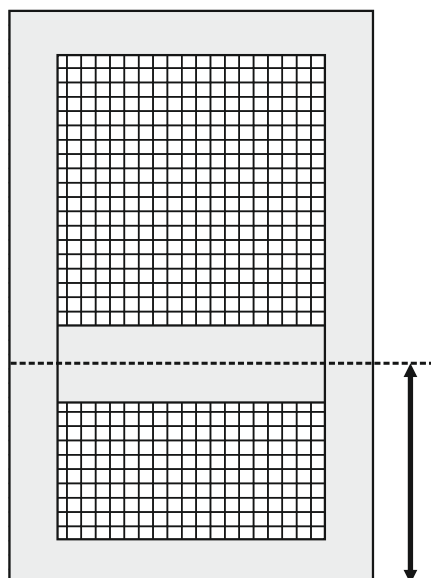

### VNĚJŠÍ ROH

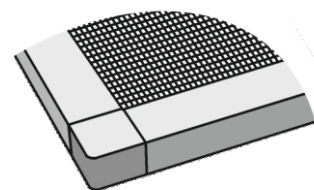

POLOHU UMÍSTĚNÍ PŘÍČKY UVEĎTE V OBJEDNÁVCE NÁSLEDOVNĚ:

**VZDÁLENOST STŘEDU PŘÍČKY OD SPODNÍHO OKRAJE DVEŘNÍ SÍŤE**

NENÍ-LI UMÍSTĚNÍ PŘÍČKY UVEDENO, STANDARDNĚ SE PŘÍČKA UMÍSTÍ DO 1/3 VÝŠKY SÍŤOVÝCH DVEŘÍ.

**NA DVEŘNÍ SÍŤ BEZ PŘÍČKY SE NEVZTAHUJE ZÁRUKA**



Při zaměření je nutné počítat 25 mm na místo pro panty a 20 mm pro magnet.

Tolerance výrobních rozměrů sítě je -3 mm.

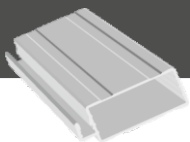

## Dveřní profil extrudovaný DE 50x20

### ZÁKLADNÍ CENÍKOVÁ SESTAVA DVEŘNÍ SÍŤE - PROFIL DE 50x20

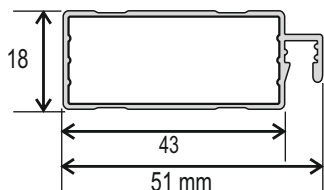

**SÍŤOVINA:** skelné vlákno potažené PVC

BARVA SÍŤOVINY - šedá / černá

**RÁM:** extrudovaný hliníkový profil

BARVA RÁMU - bílá, hnědá, RAL 8003

**TĚSNICÍ GUMA:** průměr 6,5 mm

**ROHY:** PVC

ROHY PROVEDENÍ - vnitřní

**DVEŘNÍ PŘÍČKA:** extrudovaná v barvě profilu (není-li uvedeno jinak, příčka je umístěna od spodní hrany profilu do 1/3 výšky dveří)

**ZPŮSOB UCHYCENÍ:** plastové panty v barvě bílá, hnědá, černá, RAL 8003, madlo + magnet

Příčka extrudovaná

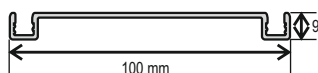

### PŘÍPLATKY

**SÍŤOVINA:** protipylová černá

**BARVA RÁMU:** možnost lakování dle vzorníku RAL nebo potažení renolitovou fólií

**ZPŮSOB UCHYCENÍ:** samozavírací panty

**OKOPOVÁ PŘÍČKA:** okopová ve spodní části dveřní sítě

## TECHNICKÉ INFORMACE

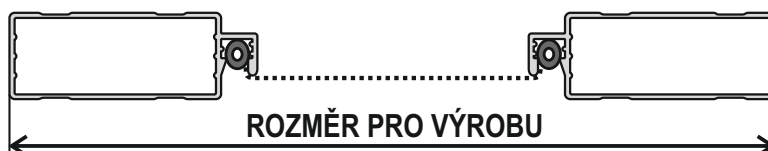

MEZNÍ ROZMĚRY SÍŤE	
ŠÍŘKA	1000 mm
VÝŠKA	2500 mm
MAXIMÁLNÍ PLOCHA	2,50 m <sup>2</sup>

### PROFIL DE 50x20 - přehled možností

BARVA					PROVEDENÍ ROHŮ		ŠIKMÁ SÍŤ "ŠIKMINA"	STANDARDNÍ ZPŮSOB UCHYCENÍ			
BÍLÁ	HNĚDÁ	NÁSTRÍK IMITACE	RENOLIT	RAL	VNĚJŠÍ	VNITŘNÍ		OBRTLÍK	OTOČNÝ DRŽÁK	"Z" DRŽÁK	PANT
✓	✓	✓	✓	✓		✓					✓

### UMÍSTĚNÍ DVEŘNÍ PŘÍČKY

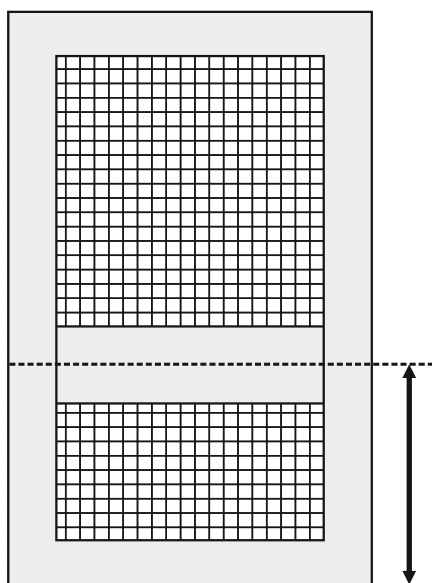

### VNITŘNÍ ROH

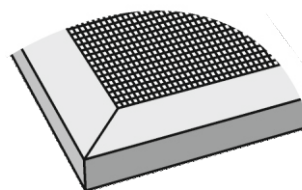

U polepů renolitovou fólií může dojít k rozdílu v odstínu, což není důvodem k reklamaci.



POLOHU UMÍSTĚNÍ PŘÍČKY UVEĎTE V OBJEDNÁVCE NÁSLEDOVNĚ:  
**VZDÁLENOST STŘEDU PŘÍČKY OD SPODNÍHO OKRAJE DVEŘNÍ SÍŤE**  
NENÍ-LI UMÍSTĚNÍ PŘÍČKY UVEDENO, STANDARDNĚ SE PŘÍČKA UMÍSTÍ DO 1/3 VÝŠKY SÍŤOVÝCH DVEŘÍ.  
NA DVEŘNÍ SÍŤE BEZ PŘÍČKY SE NEVZTAHUJE ZÁRUKA



Při zaměření je nutné počítat 25 mm na místo pro panty a 20 mm pro magnet.  
Tolerance výrobních rozměrů sítě je -3 mm.

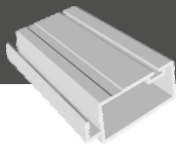

# Dveřní profil extrudovaný DE 50x20 LUX

## ZÁKLADNÍ CENÍKOVÁ SESTAVA DVEŘNÍ SÍŤE - PROFIL DE 50x20 LUX

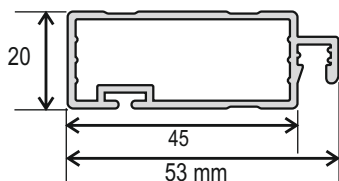

Příčka extrudovaná

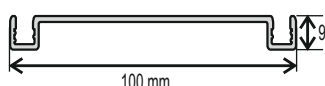

**SÍŤOVINA:** skelné vlákno potažené PVC

BARVA SÍŤOVINY - šedá / černá

**RÁM:** extrudovaný hliníkový profil opatřený těsnícím kartáčem

BARVA RÁMU - barva bílá, hnědá, RAL 7016, RAL 8003, RAL 9006

**TĚSNÍCÍ GUMA:** průměr 6,5 mm

**ROHY:** PVC

ROHY PROVEDENÍ - vnitřní

**DVEŘNÍ PŘÍČKA:** extrudovaná v barvě profilu (není-li uvedeno jinak, příčka je umístěna od spodní hrany profilu do 1/3 výšky dveří)

**ZPŮSOB UCHYCENÍ:** plastové panty v barvě bílá, hnědá, černá, RAL 8003, madlo + magnet

## PŘÍPLATKY

**SÍŤOVINA:** protipylová černá

**BARVA RÁMU:** možnost lakování dle vzorníku RAL nebo potažení renolitovou fólií, nástřík - zlatý dub, přírodní dub, třešeň amaretto, tmavý ořech

**ZPŮSOB UCHYCENÍ:** samozavírací panty

**OKOPOVÁ PŘÍČKA:** ve spodní části dveřní sítě

## TECHNICKÉ INFORMACE

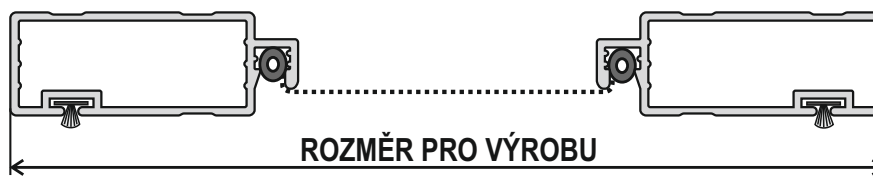

MEZNÍ ROZMĚRY SÍŤE	
ŠÍŘKA	1000 mm
VÝŠKA	2500 mm
MAXIMÁLNÍ PLOCHA	2,50 m <sup>2</sup>

BARVA					PROVEDENÍ ROHŮ		ŠIKMÁ SÍŤ "ŠIKMINA"	STANDARDNÍ ZPŮSOB UCHYCENÍ			
BÍLÁ	HNĚDÁ	NÁSTŘÍK IMITACE	RENOLIT	RAL	VNĚJŠÍ	VNITŘNÍ		OBRTLÍK	OTOČNÝ DRŽÁK	"Z" DRŽÁK	PANT
✓	✓	✓	✓	✓		✓					✓

### UMÍSTĚNÍ DVEŘNÍ PŘÍČKY

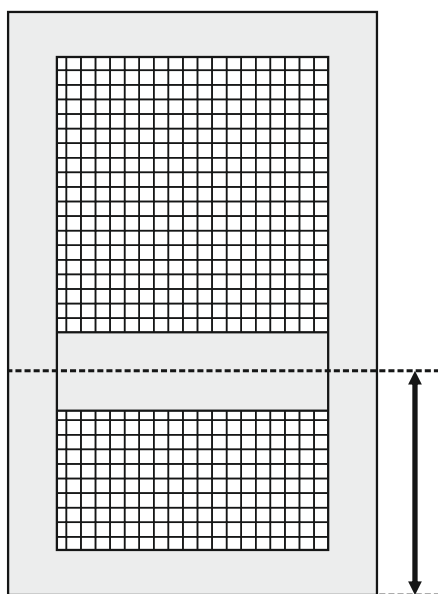

### VNITŘNÍ ROH

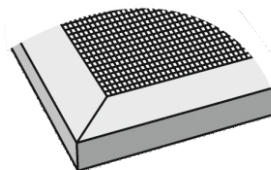

U polepů renolitovou fólií a oboustranném lakování imitace dřeva může dojít k rozdílu v odstínu, což není důvodem k reklamaci.



POLOHU UMÍSTĚNÍ PŘÍČKY UVEĎTE V OBJEDNÁVCE NÁSLEDOVNĚ:  
VZDÁLENOST STŘEDU PŘÍČKY OD SPODNÍHO OKRAJE DVEŘNÍ SÍŤE  
NENÍ-LI UMÍSTĚNÍ PŘÍČKY UVEDENO, STANDARDNĚ SE PŘÍČKA UMÍSTÍ DO 1/3 VÝŠKY SÍŤOVÝCH DVEŘÍ.  
NA DVEŘNÍ SÍŤE BEZ PŘÍČKY SE NEVZTAHUJE ZÁRUKA



Při zaměření je nutné počítat 25 mm na místo pro panty a 20 mm pro magnet.  
Tolerance výrobních rozměrů sítě je -3 mm.

# ZAMĚŘENÍ PEVNÝCH DVEŘNÍCH SÍTÍ



Toto zaměření je platné pro dveřní sítě z profilů : DV 50x20, DE 50x20, DE 50x20LUX

## UCHYCENÍ PEVNÉ DVEŘNÍ SÍTĚ POMOCÍ PANTŮ - PŮDORYS

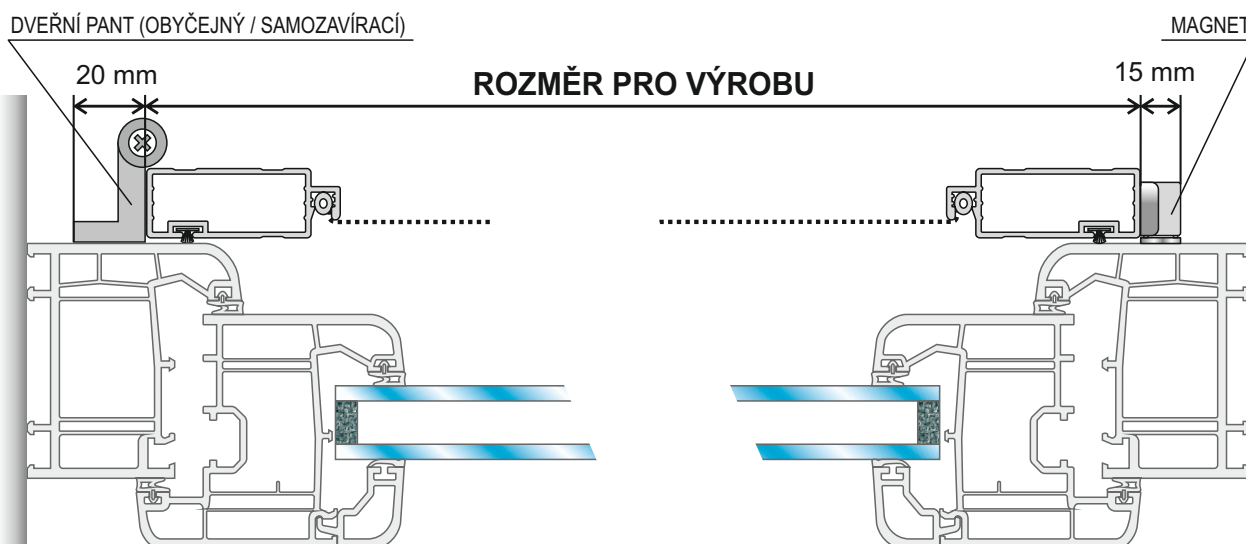

## STANDARDNÍ ZAMĚŘENÍ

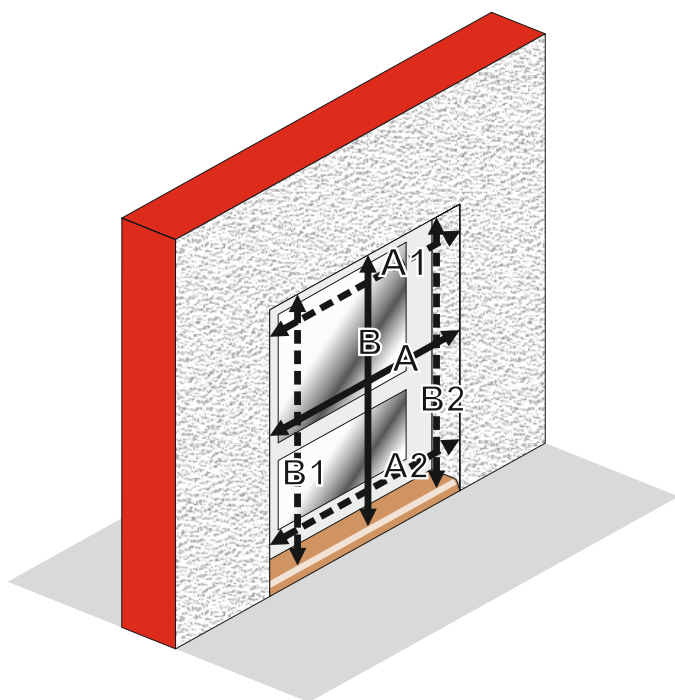

### LEGENDA K ZAMĚŘENÍ

**ŠÍŘKA DVEŘNÍ SÍTĚ = A - 60 mm**

A1, A2 = kontrola šířky dveřní sítě (je-li A1 nebo A2 menší než A, je nutné použít šířku sítě dle nejmenšího naměřeného rozměru)

**VÝŠKA DVEŘNÍ SÍTĚ = B - 30 mm**

B1, B2 = kontrola výšky dveřní sítě (je-li B1 nebo B2 menší než B, je nutné použít výšku sítě dle nejmenšího naměřeného rozměru)

Odpočet je doporučený pro snadnou montáž sítě. V objednávce se pojmem nýtování myslí umístění pantů při pohledu z venku.

### ZÁKLADNÍ CENÍKOVÁ SESTAVA POSUVNÉ DVEŘNÍ SÍŤE PS1, PS1 Z - 13x62

**SÍŤOVINA:** skelné vlákno potažené PVC

BARVA SÍŤOVINY - šedá, černá

**PROFILY:** extrudovaný hliníkový profil

BARVA PROFILU - bílá, tmavě hnědá, antracit RAL 7016

### PŘÍPLATKY

**BARVA PROFILU:** lakování dle vzorníku RAL, polep renolitovou folií zlatý dub  
(při polepu renolitovou folií nelze polepit drážky profilu)

#### MEZNÍ ROZMĚRY KŘÍDLA

MIN. ŠÍŘKA	500 mm
MAX. ŠÍŘKA	1700 mm
MIN. VÝŠKA	500 mm
MAX. VÝŠKA	2500 mm



Není-li uvedeno jinak, délka lišt je dvojnásobek šířky křídla + 20 mm pro dorazy.

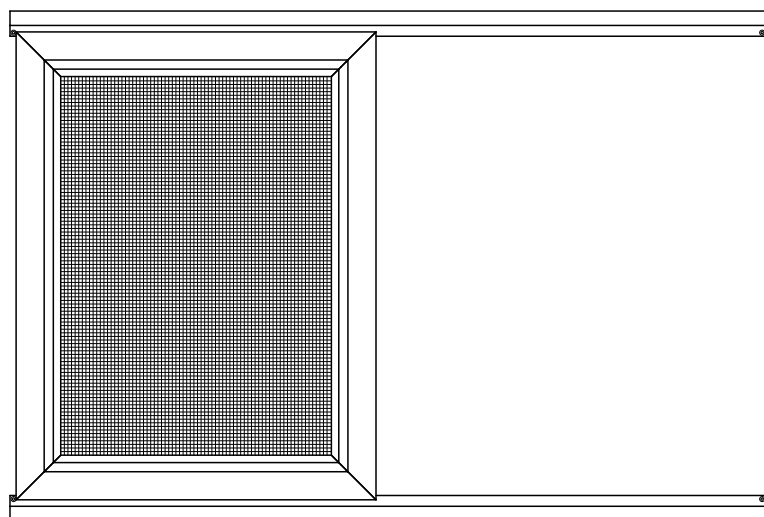

#### BOKORYS:

PS1

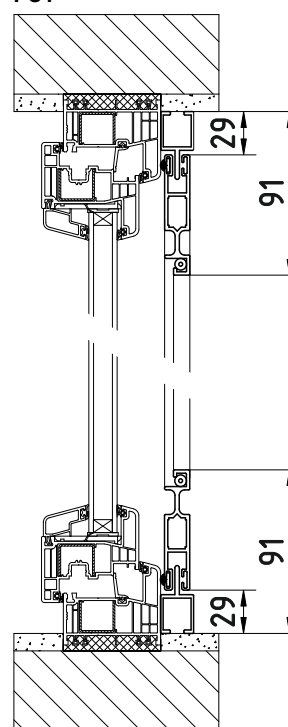

PS1 Z

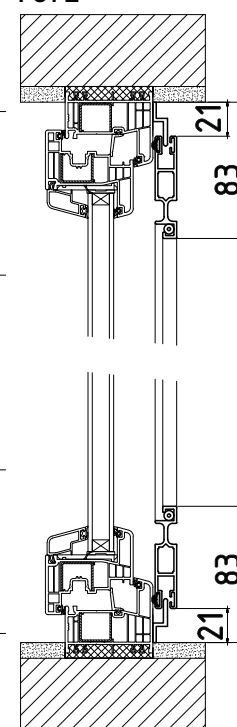

#### PŮDORYS:

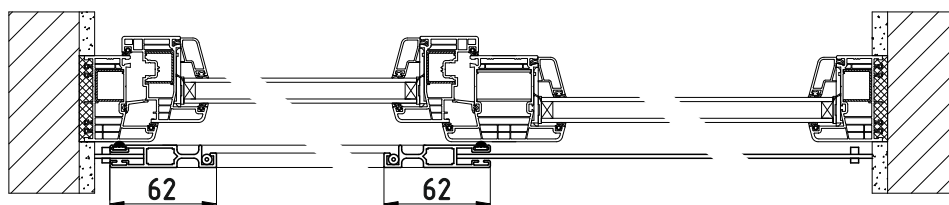

#### DETAIL DORAZŮ:

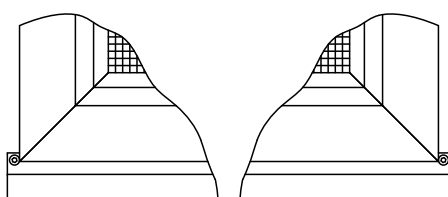

#### PROFILY:

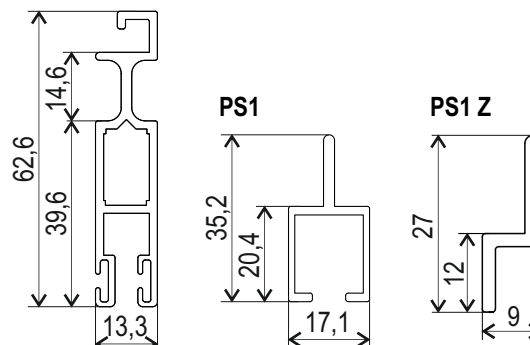

### ZÁKLADNÍ CENÍKOVÁ SESTAVA POSUVNÉ DVEŘNÍ SÍŤE PSR1 - 13x62

**SÍŤOVINA:** skelné vlákno potažené PVC

BARVA SÍŤOVINY - šedá, černá

**PROFILY:** extrudovaný hliníkový profil

BARVA PROFILU - bílá, tmavě hnědá, antracit RAL 7016

### PŘÍPLATKY

**BARVA PROFILU:** lakování dle vzorníku RAL, polep renolitovou folií zlatý dub  
(při polepu renolitovou folií nelze polepit drážky profilu)

#### MEZNÍ ROZMĚRY RÁMU

MIN. ŠÍŘKA	1000 mm
MAX. ŠÍŘKA	3400 mm
MIN. VÝŠKA	500 mm
MAX. VÝŠKA	2500 mm

 Není-li uvedeno jinak, je šířka křídla vždy 1/2 celkové šířky.

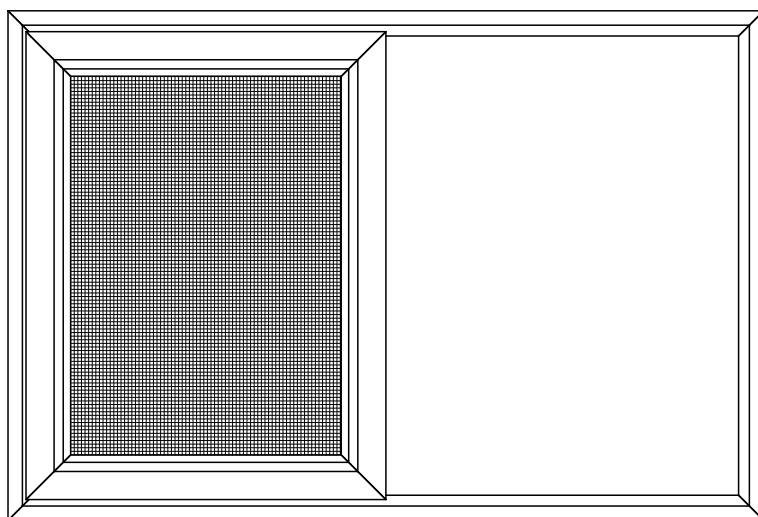

#### PŮDORYS:

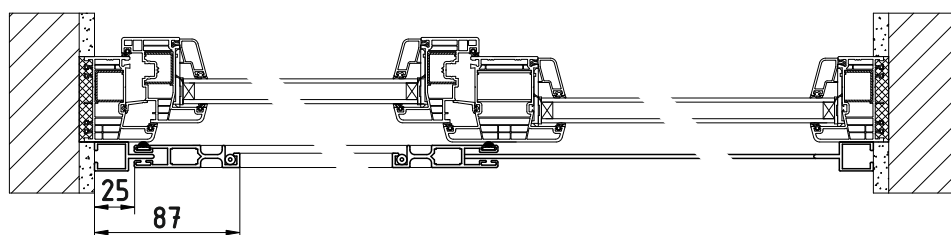

#### BOKORYS:

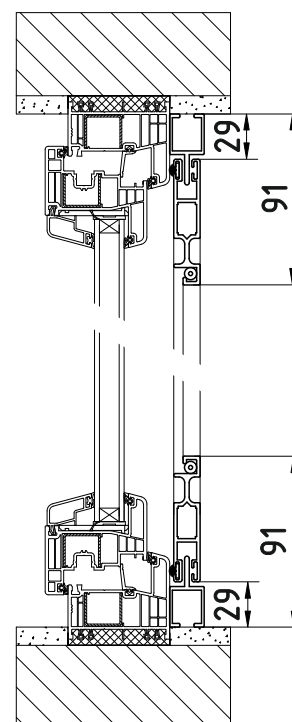

#### PROFILY:

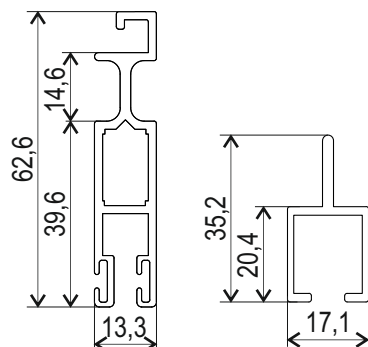

### ZÁKLADNÍ CENÍKOVÁ SESTAVA POSUVNÉ DVEŘNÍ SÍŤE PSR2 - 13x62

**SÍŤOVINA:** skelné vlákno potažené PVC

BARVA SÍŤOVINY - šedá, černá

**PROFILY:** extrudovaný hliníkový profil

BARVA PROFILU - bílá, tmavě hnědá

### PŘÍPLATKY

**BARVA PROFILU:** lakování dle vzorníku RAL, polep renolitovou folií zlatý dub  
(při polepu renolitovou folií nelze polepit drážky profilu)

MEZNÍ ROZMĚRY RÁMU	
MIN. ŠÍŘKA	1000 mm
MAX. ŠÍŘKA	3400 mm
MIN. VÝŠKA	500 mm
MAX. VÝŠKA	2500 mm



Není-li uvedeno jinak, jsou křídla vždy na 1/2 celkové šířky včetně překrytí na středu rámu.

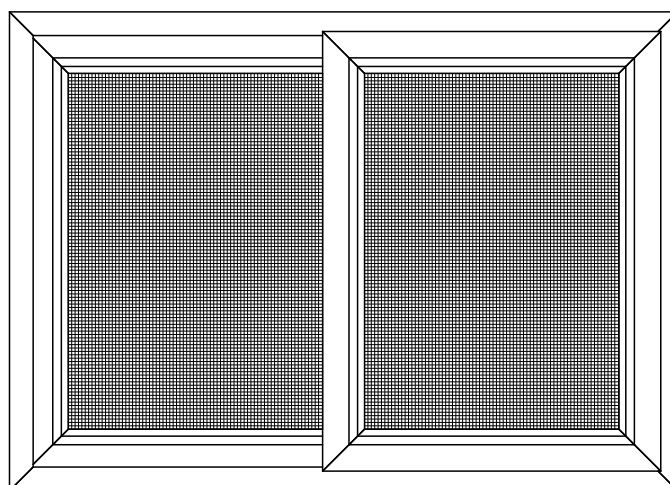

### PŮDORYS:

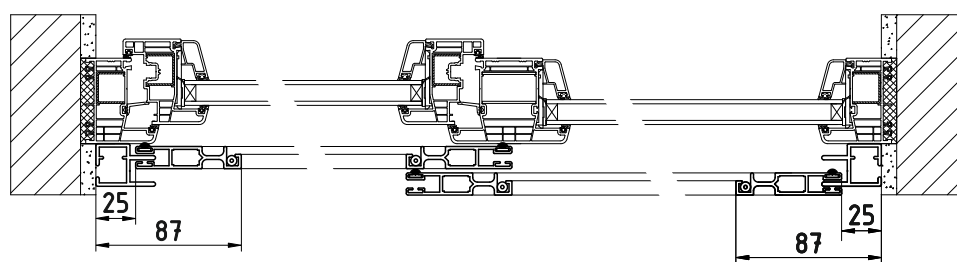

### BOKORYS:

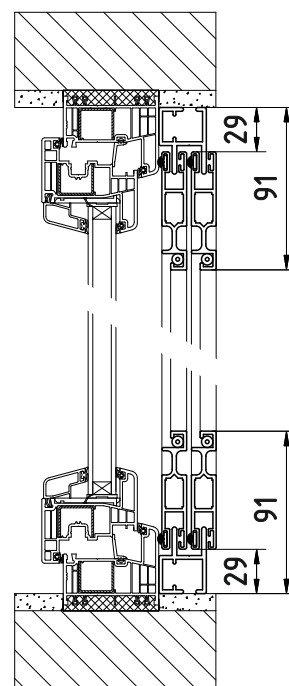

### PROFILY:

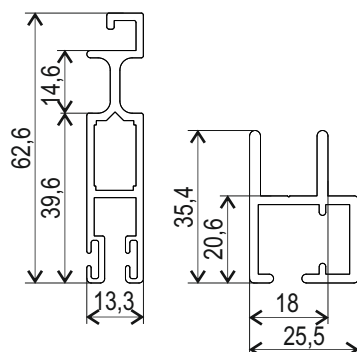

### ZÁKLADNÍ CENÍKOVÁ SESTAVA POSUVNÉ DVEŘNÍ SÍŤE

#### PS1 ECO, PS1 ECO Z - 12x37

SÍŤOVINA: SKELNÉ VLÁKNO POTAŽENÉ PVC

BARVA SÍŤOVINY - ŠEDÁ, ČERNÁ

PROFILY: EXTRUDOVANÝ HLINÍKOVÝ PROFIL

BARVA PROFILU - BÍLÁ, TMAVĚ HNĚDÁ

### PŘÍPLATKY

BARVA PROFILU: LAKOVÁNÍ DLE VZORNÍKU RAL, POLEP RENOLITOVOU FOLIÍ ZLATÝ DUB

MEZNÍ ROZMĚRY SÍŤE	
MIN. ŠÍŘKA	500 mm
MAX. ŠÍŘKA	1700 mm
MIN. VÝŠKA	500 mm
MAX. VÝŠKA	2500 mm

**i** Není-li uvedeno jinak, délka lišt je dvojnásobek šířky křídla + 20 mm pro dorazy.

#### BOKORYS:

PS1 ECO

PS1 ECO Z

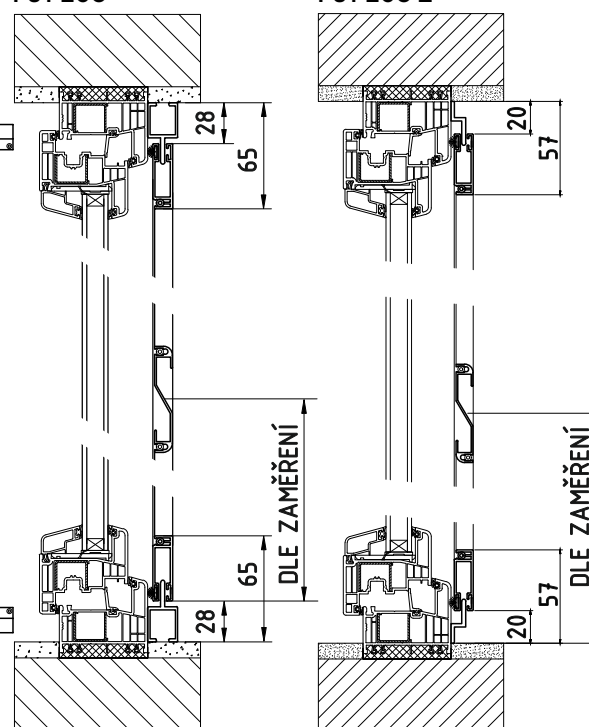

#### PŮDORYS:

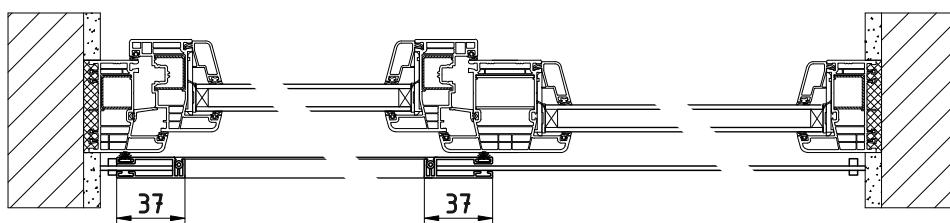

**i** Dveřní příčka, není-li uvedeno jinak, je umístěna od spodní hrany křídla do 1/3 výšky dveří. Příčka slouží zároveň jako madlo. Vzdálenost od spodního okraje lišty ke spodnímu okraji křídla je 28 mm.

#### DETAIL DORAZŮ:

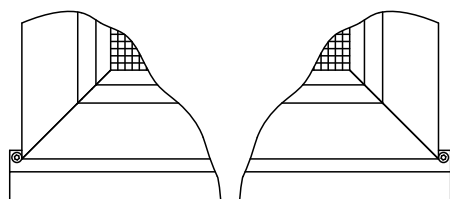

#### PROFILY:

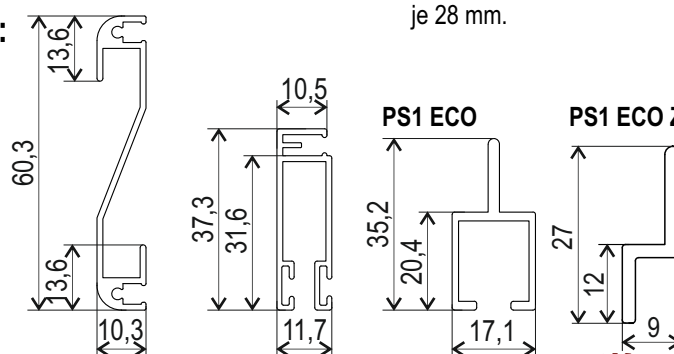



## ZÁKLADNÍ CENÍKOVÁ SESTAVA POSUVNÉ DVEŘNÍ SÍŤE PSR1 ECO - 12x37

**SÍŤOVINA:** skelné vlákno potažené PVC

BARVA SÍŤOVINY - šedá, černá

**PROFILY:** extrudovaný hliníkový profil

BARVA PROFILU - bílá, tmavě hnědá

### PŘÍPLATKY

**BARVA PROFILU:** lakování dle vzorníku RAL, polep renolitovou fólií zlatý dub

MEZNÍ ROZMĚRY RÁMU	
MIN. ŠÍŘKA	1000 mm
MAX. ŠÍŘKA	3400 mm
MIN. VÝŠKA	500 mm
MAX. VÝŠKA	2500 mm



Není-li uvedeno jinak, je šířka křídla vždy 1/2 celkové šířky.

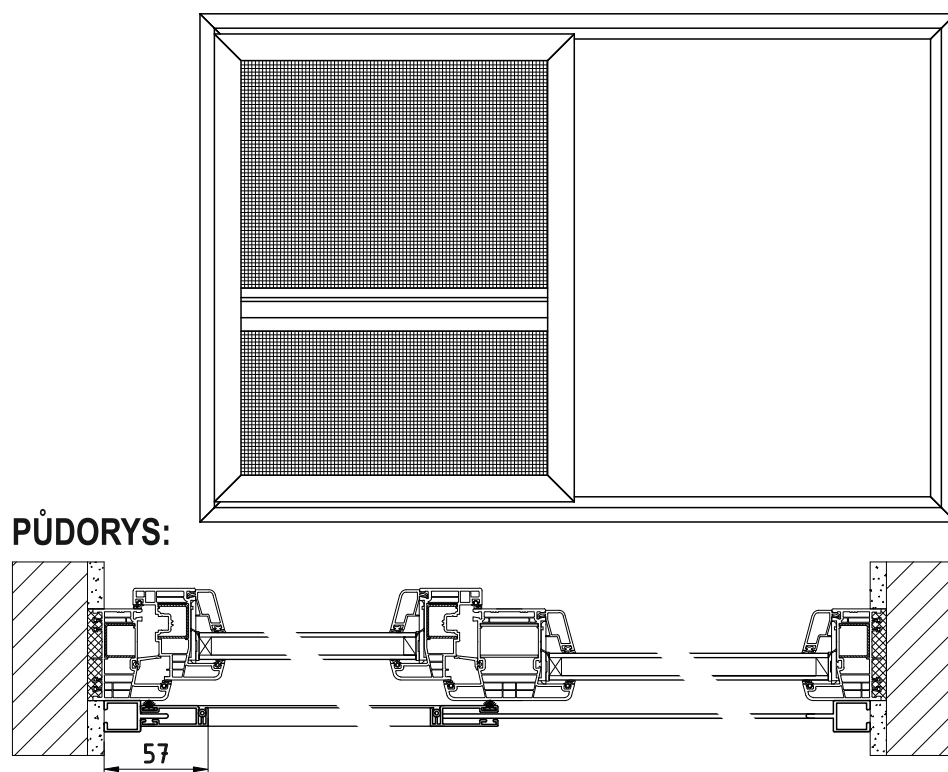

### PROFILY:

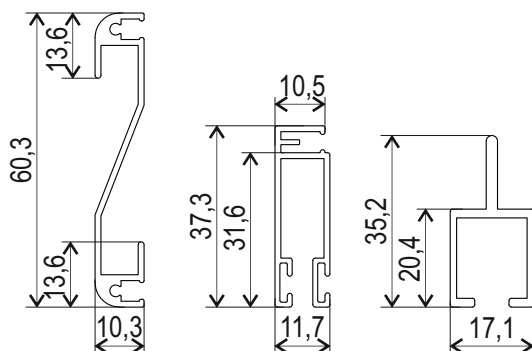

Dveřní příčka, není-li uvedeno jinak, je umístěna od spodní hrany křídla do 1/3 výšky dveří.

Příčka slouží zároveň jako madlo. Vzdálenost od spodního okraje lišty ke spodnímu okraji křídla je 28 mm.

## ZÁKLADNÍ CENÍKOVÁ SESTAVA POSUVNÉ DVEŘNÍ SÍŤ PSR2 ECO - 12x37

**SÍŤOVINA:** skelné vlákno potažené PVC

BARVA SÍŤOVINY - šedá, černá

**PROFILY:** extrudovaný hliníkový profil

BARVA PROFILU - bílá, tmavě hnědá

### PŘÍPLATKY

BARVA PROFILU: lakování dle vzorníku RAL, polep renolitovou folií zlatý dub

#### MEZNÍ ROZMĚRY RÁMU

MIN. ŠÍŘKA	1000 mm
MAX. ŠÍŘKA	3400 mm
MIN. VÝŠKA	500 mm
MAX. VÝŠKA	2500 mm



Není-li uvedeno jinak, jsou křídla vždy na 1/2 celkové šířky včetně překrytí na středu rámu.

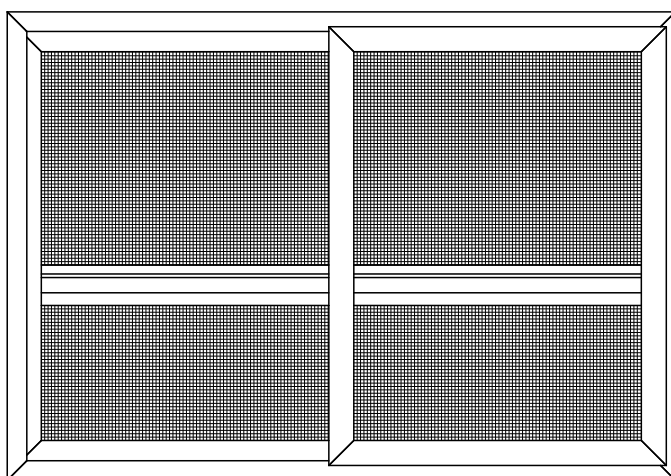

#### PŮDORYS:

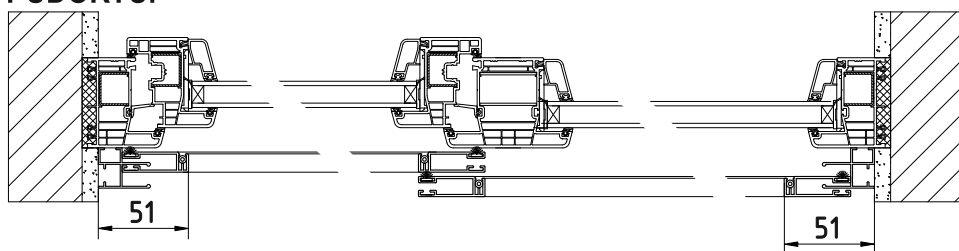

#### BOKORYS:

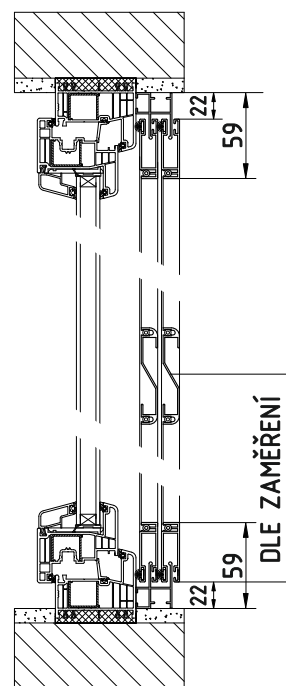

#### PROFILY:

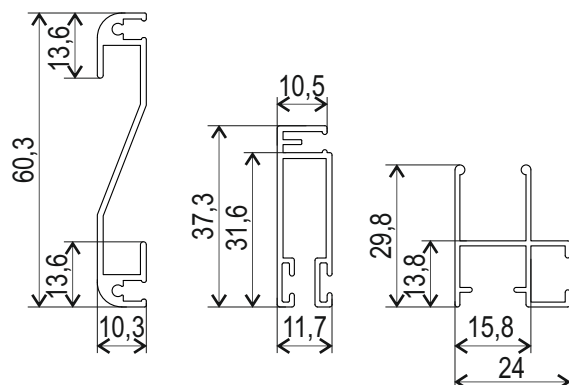

Dveřní příčka, není-li uvedeno jinak, je umístěna od spodní hrany křídla do 1/3 výšky dveří.

Příčka slouží zároveň jako madlo.

Vzdálenost od spodního okraje lišty ke spodnímu okraji křídla je 22 mm.

# POSUVNÉ DVEŘNÍ SÍTĚ - MONTÁŽ A ZAMĚŘENÍ

## POSUVNÉ DVEŘNÍ SÍTĚ V LIŠTÁCH

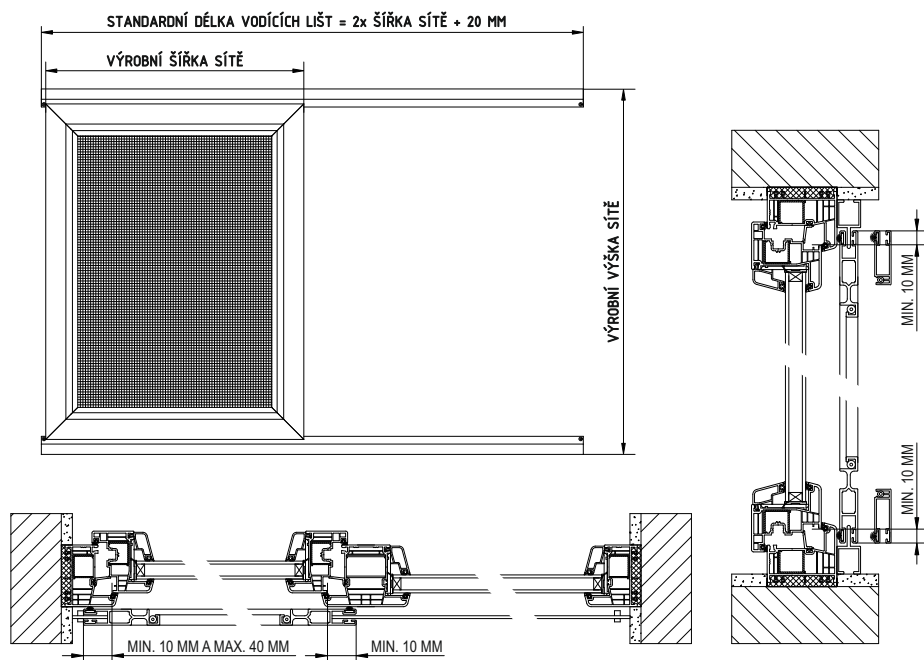

## POSUVNÉ DVEŘNÍ SÍTĚ V RÁMU

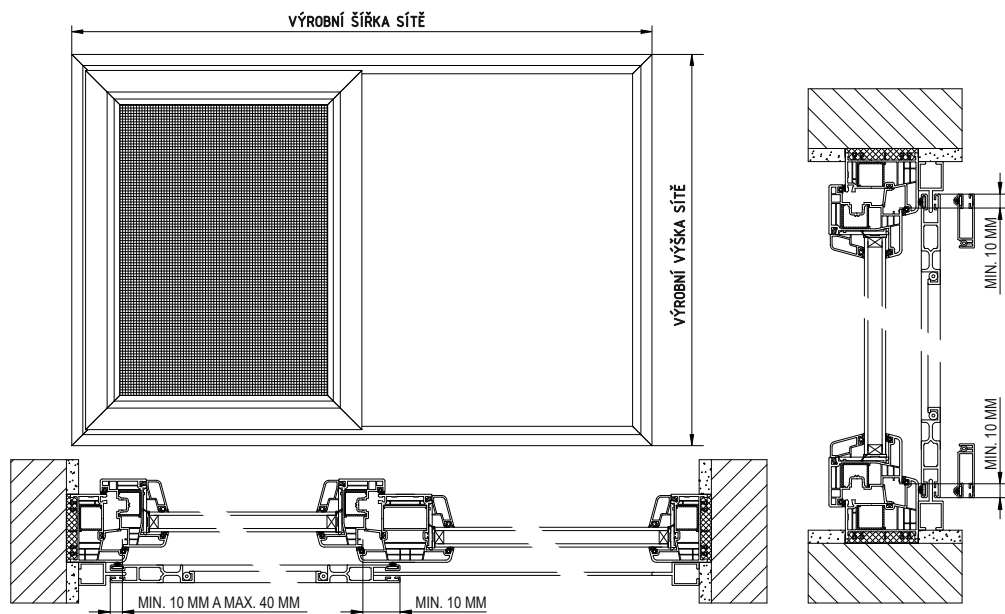

Předvrtání montážních otvorů není součástí dodávky.  
Dveřní příčka, není-li uvedeno jinak, je umístěna od spodní hrany křídla do 1/3 výšky dveří.

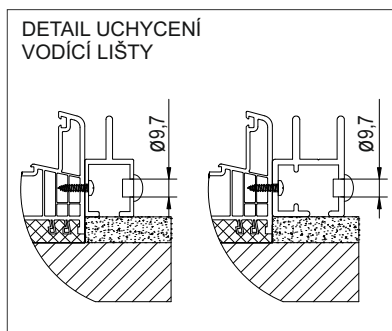

Do profilu se vyvrtají otvory, přes které se pomocí šroubů upevní posuvná dveřní síť na rám dveří.

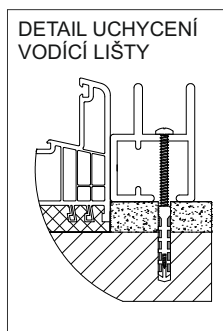

Do profilu a ostění se vyvrtají otvory (vloží se hmoždinky), přes které se pomocí šroubů upevní posuvná dveřní síť.  
**Pouze pro dvoukřídlé posuvné síť.**



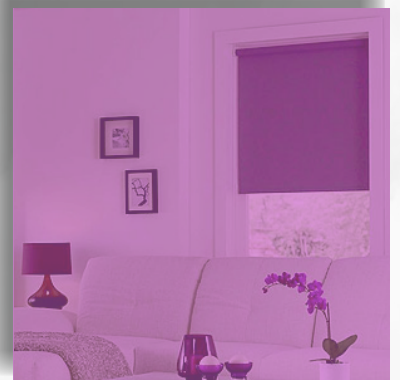
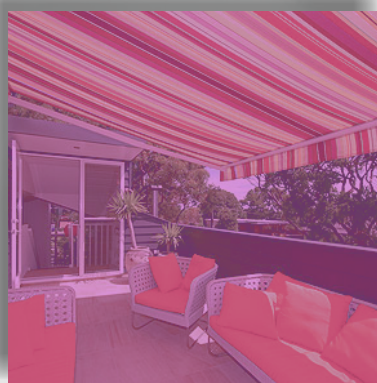
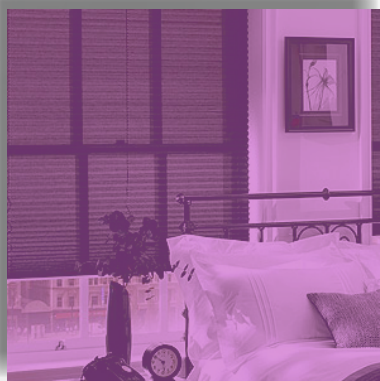
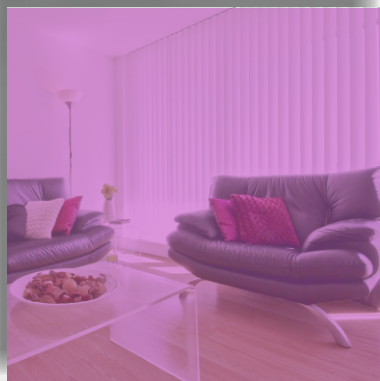

  
**KASKO**<sup>®</sup>  
STÍNÍČÍ TECHNIKA

**CENÍK 2019**

**PEVNÉ A POSUVNÉ SÍTĚ  
PROTI HMYZU**

